



МИНИСТЕРСТВО НАУКИ И ВЫСШЕГО ОБРАЗОВАНИЯ И РОССИЙСКОЙ ФЕДЕРАЦИИ
**ФЕДЕРАЛЬНОЕ ГОСУДАРСТВЕННОЕ БЮДЖЕТНОЕ
ОБРАЗОВАТЕЛЬНОЕ УЧРЕЖДЕНИЕ ВЫСШЕГО ОБРАЗОВАНИЯ
«ДОНСКОЙ ГОСУДАРСТВЕННЫЙ ТЕХНИЧЕСКИЙ УНИВЕРСИТЕТ»**
(ДГТУ)

ПРАВИЛА ДГТУ

ОД

Система менеджмента качества

УТВЕРЖДАЮ

Ректор Б.Ч. Месхи
«27 октября» 2021 г.
Введено в действие приказом ректора
от 28.10.2021 № 198

ПРАВИЛА
приема на обучение по образовательным программам высшего образования -
программам бакалавриата, программам специалитета, программам
магистратуры в ДГТУ в 2022 году

Рассмотрено на заседании
приемной комиссии ДГТУ
13 октября 2021 г.
Протокол № 8

Одобрено на заседании
Ученого совета ДГТУ
14 октября 2021 г.
Протокол № 3

СМК ДГТУ	ПРАВИЛА приема на обучение по образовательным программам высшего образования – программам бакалавриата, программам специалитета, программам магистратуры в ДГТУ в 2022 году	Введены впервые от 30.10.2020 г. Редакция 3 стр. 2 из 151
----------	---	---

Содержание

№	Название раздела	Стр.
I	Общие положения	4
II	Общие требования к проведению приема на обучение и установление перечня и форм проведения вступительных испытаний	8
III	Особые права при приеме на обучение по программам бакалавриата и программам специалитета	11
IV	Индивидуальные достижения	14
V	Информирование о приеме на обучение	19
VI	Прием документов, необходимых для поступления	21
VII	Вступительные испытания, проводимые ДГТУ самостоятельно	27
VIII	Особенности проведения вступительных испытаний для инвалидов и лиц с ограниченными возможностями здоровья	29
IX	Общие правила подачи и рассмотрения апелляций	30
X	Формирование ранжированных списков поступающих и зачисление	31
XI	Правила поступления в магистратуру	35
XII	Особенности приема на целевое обучение	37
XIII	Особенности проведения приема иностранных граждан и лиц без гражданства	38
	Приложение 1. Перечень укрупненных групп направлений подготовки, направлений подготовки и по образовательным программам высшего образования – программам бакалавриата и программам специалитета	44
	Приложение 2. Перечень вступительных испытаний для поступающих на обучение по программам бакалавриата, программам специалитета	66
	Приложение 3. Программа проведения профессионального испытания «Специальная графика (Черчение и рисованная композиция)» для поступающих на обучение на направления 07.03.01 «Архитектура», 07.03.02 «Реконструкция и реставрация архитектурного наследия», 07.03.04 «Градостроительство»	96
	Приложение 4. Программа проведения профессионального испытания «Специальная графика (Композиция)» для поступающих на обучение по направлению 54.03.01 «Дизайн»	100
	Приложение 5. Положение и порядок проведения профессионального испытания «Физическая подготовка» для поступающих на обучение по направлению 49.03.01 «Физическая культура»	104
	Приложение 6. Положение и порядок проведения творческого испытания «Рисунок» для поступающих на обучение по направлениям подготовки 29.03.04 «Технология художественной обработки материалов» и 29.03.05 «Конструирование изделий легкой промышленности»	107
	Приложение 7. Программа и порядок проведения творческого испытания для поступающих на обучение по направлениям 07.03.01 «Архитектура», 07.03.02 «Реконструкция и реставрация архитектурного наследия», 07.03.04 «Градостроительство», 54.03.01	110

СМК ДГТУ	ПРАВИЛА приема на обучение по образовательным программам высшего образования – программам бакалавриата, программам специалитета, программам магистратуры в ДГТУ в 2022 году	Введены впервые от 30.10.2020 г. Редакция 3 стр. 3 из 151
----------	---	---

	«Дизайн»	
	Приложение 8. Программа проведения вступительного испытания творческой направленности «Основы медиа» для поступающих на УГН 42.03.00 «Средства массовой информации и информационно-библиотечное дело»	112
	Приложение 9. Минимальное количество баллов по результатам ЕГЭ, ЦТ и вступительных испытаний, проводимых ДГТУ самостоятельно при приеме на обучение по программам бакалавриата, программам специалитета	117
	Приложение 10. Список конкурсных мероприятий для студентов, победители и призёры которых могут получить дополнительные баллы при подаче документов по программам магистратуры на соответствующие направления подготовки в 2022 г.	122
	Приложение 11. Перечень специальностей и направлений подготовки, при приеме на обучение по которым поступающие представляют медицинскую справку 086-У	123
	Приложение 12. Порядок проведения творческого и профессионального испытания (клаузуры) для поступающих на обучение по программам магистратуры	124
	Приложение 13. Порядок проведения отбора граждан Российской Федерации для обучения по программам военной подготовки в военном учебном центре	125
	Приложение 14. Порядок отбора граждан для обучения по программам военной подготовки офицеров, сержантов и солдат запаса	128
	Приложение 15. Программа и порядок проведения творческого испытания «Основы православной культуры» для поступающих на обучение на направление 48.03.01 — Теология, профиль — Культура православия	134
	Приложение 16. Программа проведения вступительного испытания творческой направленности «Художественное творчество» для поступающих на факультет «Медиакоммуникации и мультимедийные технологии», направление: 51.03.02 «Народная художественная культура» Профиль «Руководство хореографическим коллективом» Профиль «Руководство студией кино-, фото- и видеотворчества» Профиль «Руководство фольклорным коллективом»	136
	Приложение 17. Программа проведения вступительного испытания творческой направленности «Музыкальное искусство эстрады» для поступающих на факультет «Медиакоммуникации и мультимедийные технологии», по направлению подготовки: 53.03.01 – «Музыкальное искусство эстрады» Профиль – «Мюзикл, шоу-программы» Профиль – «Инструменты эстрадного оркестра»	139
	Приложение 18. Договор об образовании на обучение по образовательным программам среднего профессионального и высшего образования	143

СМК ДГТУ	ПРАВИЛА приема на обучение по образовательным программам высшего образования – программам бакалавриата, программам специалитета, программам магистратуры в ДГТУ в 2022 году	Введены впервые от 30.10.2020 г. Редакция 3 стр. 4 из 151
----------	--	---

I Общие положения

1. Настоящие Правила приема на обучение по образовательным программам высшего образования - программам бакалавриата, программам специалитета, программам магистратуры (далее - Правила) регламентируют прием граждан Российской Федерации, иностранных граждан и лиц без гражданства (далее - поступающие) на обучение по основным образовательным программам высшего профессионального образования - программам бакалавриата, программам специалитета и программам магистратуры (далее соответственно - программы бакалавриата, программы специалитета и программы магистратуры) в Донской государственной технической университет (далее ДГТУ) и его филиалы.

2. ДГТУ объявляет прием на обучение по программам бакалавриата, программам специалитета, программам магистратуры (далее соответственно – прием на обучение, образовательные программы) (приложение № 1) на основании лицензии на право ведения образовательной деятельности в сфере профессионального образования (регистрационный номер 2245 от 27 июня 2016 г., выдана Федеральной службой по надзору в сфере образования и науки).

3. Порядок и условия приема в федеральные государственные организации, осуществляющие образовательную деятельность и находящиеся в ведении федеральных государственных органов, указанных в части 1 статьи 81 Федерального закона от 29 декабря 2012 г. № 273-ФЗ "Об образовании в Российской Федерации" (далее - Федеральный закон № 273-ФЗ), устанавливаются указанными федеральными государственными органами.

4. К освоению образовательных программ допускаются лица, имеющие образование соответствующего уровня, подтвержденное:

- при поступлении на обучение по программам бакалавриата и программам специалитета - документом о среднем общем образовании или документом о среднем профессиональном образовании и о квалификации, или документом о высшем образовании и о квалификации;

- при поступлении на обучение по программам магистратуры - документом о высшем образовании и о квалификации.

Поступающий представляет документ, удостоверяющий образование соответствующего уровня (далее - документ установленного образца):

- документ об образовании или об образовании и о квалификации образца, установленного федеральным органом исполнительной власти, осуществляющим функции по выработке государственной политики и нормативно-правовому регулированию в сфере образования, или федеральным органом исполнительной власти, осуществляющим функции по выработке государственной политики и нормативно-правовому регулированию в сфере здравоохранения, или федеральным органом исполнительной власти, осуществляющим функции по выработке государственной политики и нормативно-правовому регулированию в сфере культуры;

- документ государственного образца об уровне образования или об уровне образования и о квалификации, полученный до 1 января 2014 г. (документ о начальном профессиональном образовании, подтверждающий получение среднего (полного) общего образования, и документ о начальном профессиональном образовании, полученном на базе среднего (полного) общего образования, приравниваются к документу о среднем профессиональном образовании и о квалификации);

- документ об образовании и о квалификации образца, установленного федеральным государственным бюджетным образовательным учреждением высшего профессионального образования "Московский государственный университет имени М.В. Ломоносова" (далее - Московский государственный университет имени М.В. Ломоносова) и федеральным государственным бюджетным образовательным учреждением высшего профессионального образования "Санкт-Петербургский государственный университет" (далее - Санкт-Петербургский

СМК ДГТУ	ПРАВИЛА приема на обучение по образовательным программам высшего образования – программам бакалавриата, программам специалитета, программам магистратуры в ДГТУ в 2022 году	Введены впервые от 30.10.2020 г. Редакция 3 стр. 5 из 151
----------	--	---

государственный университет), или документ об образовании и о квалификации образца, установленного по решению коллегиального органа управления образовательной организации, если указанный документ выдан лицу, успешно прошедшему государственную итоговую аттестацию ;

- документ об образовании или об образовании и о квалификации, выданный частной организацией, осуществляющей образовательную деятельность на территории инновационного центра «Сколково», или предусмотренными частью 3 статьи 21 Федерального закона от 29 июля 2017 г. № 216-ФЗ «Об инновационных научно-технологических центрах и о внесении изменений в отдельные законодательные акты Российской Федерации» организациями, осуществляющими образовательную деятельность на территории инновационного научно-технологического центра;

- документ (документы) иностранного государства об образовании или об образовании и о квалификации, если указанное в нем образование признается в Российской Федерации на уровне соответствующего образования (далее - документ иностранного государства об образовании).

5. Прием на обучение осуществляется на первый курс.

6. Прием на обучение осуществляется в рамках контрольных цифр приема граждан на обучение за счет бюджетных ассигнований федерального бюджета, бюджетов субъектов Российской Федерации, местных бюджетов (далее соответственно - контрольные цифры, бюджетные ассигнования) и по договорам об образовании, заключаемым при приеме на обучение за счет средств физических и (или) юридических лиц (далее - договоры об оказании платных образовательных услуг).

В рамках контрольных цифр выделяются:

- квота приема на обучение по программам бакалавриата, программам специалитета за счет бюджетных ассигнований детей-инвалидов, инвалидов I и II групп, инвалидов с детства, инвалидов вследствие военной травмы или заболевания, полученных в период прохождения военной службы, детей-сирот и детей, оставшихся без попечения родителей, а также лиц из числа детей-сирот и детей, оставшихся без попечения родителей, и ветеранов боевых действий из числа лиц, указанных в подпунктах 1-4 пункта 1 статьи 3 Федерального закона от 12 января 1995 г. № 5-ФЗ «О ветеранах» (далее - особая квота). Особая квота устанавливается организацией высшего образования в размере не менее чем 10% от объема контрольных цифр по каждой совокупности условий поступления на обучение по программам бакалавриата, программам специалитета, указанных в пункте 10 Правил;

- квота приема на целевое обучение (далее - целевая квота).

7. Прием на обучение за счет бюджетных ассигнований проводится на конкурсной основе.

Прием проводится по заявлениям лиц на конкурсной основе по всем формам и основаниям (условиям) обучения, за исключением победителей и призеров заключительного этапа всероссийской олимпиады школьников (далее – всероссийская олимпиада), членов сборных команд Российской Федерации, участвовавших в международных олимпиадах по общеобразовательным предметам и сформированных в порядке, установленном федеральным органом исполнительной власти, осуществляющим функции по выработке и реализации государственной политики и нормативно - правовому регулированию в сфере общего образования (далее – члены сборных команд, участвовавших в международных олимпиадах), чемпионов и призеров Олимпийских игр, Паралимпийских игр и Сурдлимпийских игр, чемпионов мира, чемпионов Европы, лиц, занявших первое место на первенстве мира, первенстве Европы по видам спорта, включенным в программы Олимпийских игр, Паралимпийских игр и Сурдлимпийских игр (далее – лица, имеющие спортивные достижения), которым предоставляется право на прием без вступительных испытаний в соответствии с частью 4 статьи 71 Федерального закона № 273-ФЗ «Об образовании в Российской Федерации».

8. Условиями приема на обучение по основным профессиональным образовательным программам должны быть гарантированы соблюдение права на образование и зачисление из числа поступающих, имеющих соответствующий уровень образования, наиболее способных и подготовленных к освоению образовательной программы соответствующего уровня и соответствующей направленности лиц.

СМК ДГТУ	ПРАВИЛА приема на обучение по образовательным программам высшего образования – программам бакалавриата, программам специалитета, программам магистратуры в ДГТУ в 2022 году	Введены впервые от 30.10.2020 г. Редакция 3 стр. 6 из 151
----------	--	---

9. Прием на обучение по программам бакалавриата и программам специалитета (за исключением приема лиц, имеющих право на прием на обучение без вступительных испытаний) проводится:

- на базе среднего общего образования - на основании оцениваемых по стобалльной шкале результатов единого государственного экзамена (далее - ЕГЭ), которые признаются в качестве результатов вступительных испытаний, и (или) по результатам вступительных испытаний, проводимых ДГТУ самостоятельно в случаях, установленных Правилами;

- на базе среднего профессионального или высшего образования (далее - профессиональное образование) - по результатам вступительных испытаний, форма и перечень которых определяются ДГТУ самостоятельно.

10. ДГТУ проводит прием по следующим условиям поступления на обучение (далее - условия поступления):

1) отдельно для обучения в ДГТУ и для обучения в каждом из его филиалов;

2) отдельно по очной, очно-заочной, заочной формам обучения;

3) отдельно в соответствии с направленностью (профилем) образовательных программ:

а) конкурс в пределах специальности или направления подготовки (далее - однопрофильный конкурс) в соответствии с пунктом 11 настоящих Правил;

б) конкурс по нескольким специальностям или по нескольким направлениям подготовки в пределах укрупненной группы специальностей или направлений подготовки (далее соответственно - многопрофильный конкурс, специальности или направления подготовки, включенные в конкурс, укрупненная группа) в соответствии с пунктом 12 настоящих Правил.

4) отдельно:

а) в рамках контрольных цифр приема граждан на обучение за счет бюджетных ассигнований федерального бюджета, бюджетов субъектов Российской Федерации, местных бюджетов (далее соответственно - контрольные цифры, бюджетные ассигнования);

б) по договорам об образовании, заключаемым при приеме на обучение за счет средств физических и (или) юридических лиц (далее - договоры об оказании платных образовательных услуг);

5) в рамках контрольных цифр отдельно:

а) на места в пределах квоты приема на целевое обучение (далее - целевая квота);

б) на места в пределах квоты приема на обучение по программам бакалавриата, программам специалитета за счет бюджетных ассигнований лиц, имеющих особое право на прием в пределах квоты (далее - особая квота), которая устанавливается организацией высшего образования в размере не менее 10% от объема контрольных цифр по каждой специальности или направлению подготовки. В случае если количество мест, оставшееся после выделения целевой квоты, недостаточно для выделения особой квоты, недостающие места выделяются в рамках целевой квоты с проведением отдельного конкурса на указанные места для лиц, которые одновременно имеют право на прием на обучение в пределах особой квоты и целевой квоты;

в) на места в рамках контрольных цифр за вычетом мест в пределах особой квоты и целевой квоты (далее соответственно - основные места в рамках контрольных цифр, места в пределах квот). В случае если количество основных мест в рамках контрольных цифр равно нулю, зачисление на указанные места проводится при незаполнении мест в пределах квот.

По каждой совокупности условий поступления, указанных в настоящем пункте, ДГТУ проводит отдельный конкурс.

11. Однопрофильный конкурс, указанный в подпункте "а" подпункта 3 пункта 10 настоящих Правил, проводится по специальности или направлению подготовки в целом.

12. Многопрофильный конкурс, указанный в подпункте "б" подпункта 3 пункта 10 Правил, проводится в случае, если контрольные цифры установлены по укрупненной группе.

Многопрофильный конкурс проводится по нескольким специальностям и (или) направлениям подготовки в пределах укрупненной группы. Распределение по направлениям и

СМК ДГТУ	ПРАВИЛА приема на обучение по образовательным программам высшего образования – программам бакалавриата, программам специалитета, программам магистратуры в ДГТУ в 2022 году	Введены впервые от 30.10.2020 г. Редакция 3 стр. 7 из 151
----------	--	---

программам обучения зачисленных по многопрофильному конкурсу проводится в течение двух лет обучения.

При проведении многопрофильного конкурса особая квота устанавливается ДГТУ в размере не менее 10% от суммарного объема контрольных цифр по специальностям или направлениям подготовки, включенным в конкурс.

13. Для всех конкурсов в рамках одного условия поступления, указанного в подпункте 3 пункта 10 Правил, устанавливаются одинаковые перечень вступительных испытаний, минимальное количество баллов, максимальное количество баллов, особые права, предусмотренные частями 4 и 12 статьи 71 Федерального закона № 273-ФЗ.

14. Лицо, которому поступающим предоставлены соответствующие полномочия (далее - доверенное лицо), может осуществлять действия, в отношении которых Правилами установлено, что они выполняются поступающим, и которые не требуют личного присутствия поступающего (в том числе представлять в организацию документы, необходимые для поступления, отзывать поданные документы). Доверенное лицо осуществляет указанные действия при предъявлении выданной поступающим и оформленной в установленном порядке доверенности на осуществление соответствующих действий.

15. При посещении ДГТУ и (или) очном взаимодействии с уполномоченными должностными лицами университета поступающий (доверенное лицо) предъявляет оригинал документа, удостоверяющего личность.

16. Организационное обеспечение проведения приема на обучение, в том числе для обучения в филиале (филиалах) ДГТУ, осуществляется приемной комиссией, создаваемой в ДГТУ. Председателем приемной комиссии является ректор ДГТУ. Председатель приемной комиссии назначает ответственных секретарей приемных комиссий, которые организуют работу своих приемных комиссий, а также личный прием поступающих, их родителей (законных представителей), доверенных лиц.

Для проведения вступительных испытаний в ДГТУ и его филиалах создаются приказом ректора экзаменационные и апелляционные комиссии.

Полномочия и порядок деятельности приемной комиссии определяется положением о ней, утверждаемым ректором ДГТУ. Полномочия и порядок деятельности экзаменационных и апелляционных комиссий определяются положениями о них, утверждаемыми председателем приемной комиссии.

17. При приеме на обучение по программам бакалавриата, программам специалитета в рамках контрольных цифр приема по очной и очно-заочной формам обучения устанавливаются следующие сроки приема:

- а) срок начала приема документов, необходимых для поступления - 17 июня;
- б) срок завершения приема документов от поступающих на обучение по результатам дополнительных вступительных испытаний творческой и (или) профессиональной направленности (рисунок, специальная графика, физическая подготовка, основы медиакоммуникаций, художественное творчество, музыкальное искусство эстрады, основы православной культуры) – 7 июля;
- в) срок завершения приема документов от поступающих на обучение по результатам иных вступительных испытаний, проводимых ДГТУ самостоятельно – 11 июля;
- г) срок завершения проводимых ДГТУ самостоятельно вступительных испытаний, завершения приема документов от поступающих на обучение без прохождения указанных вступительных испытаний (далее – день завершения приема документов и вступительных испытаний) – 25 июля;

18. При приеме на обучение по программам бакалавриата, программам специалитета в рамках контрольных цифр по заочной форме обучения, устанавливаются следующие сроки приема:

- а) срок начала приема документов, необходимых для поступления – 17 июня;
- б) срок завершения приема документов, необходимых для поступления – 10 августа;

СМК ДГТУ	ПРАВИЛА приема на обучение по образовательным программам высшего образования – программам бакалавриата, программам специалитета, программам магистратуры в ДГТУ в 2022 году	Введены впервые от 30.10.2020 г. Редакция 3 стр. 8 из 151
----------	--	---

в) срок завершения проводимых ДГТУ самостоятельно вступительных испытаний – 16 августа;

19. При приеме на обучение по договорам об оказании платных образовательных услуг, по очной, очно-заочной и заочной формам обучения, устанавливаются следующие сроки приема:

1) по программам бакалавриата, программам специалитета:

а) срок начала приема документов, необходимых для поступления – 10 июня;

б) срок завершения приема документов, необходимых для поступления – 17 августа;

в) срок завершения проводимых ДГТУ самостоятельно вступительных испытаний – 20 августа;

2) по программам бакалавриата, программам специалитета, для имеющих среднее профессиональное образование и высшее образование, и поступающих на обучение по ООП, с учетом уже имеющегося образования, реализуемой по индивидуальным программам на заочную форму обучения в ускоренные сроки обучения:

а) срок начала приема документов, необходимых для поступления – 10 июня;

б) срок завершения приема документов, необходимых для поступления – 17 августа;

в) срок завершения проводимых ДГТУ самостоятельно вступительных испытаний – 20 августа;

Образцы договоров об образовании на обучение представлены в приложении № 18 настоящих Правил.

II Общие требования к проведению приема на обучение и установление перечня и форм проведения вступительных испытаний

20. При приеме на обучение по образовательным программам высшего образования ДГТУ включает в устанавливаемый им перечень вступительных испытаний:

1) по программам бакалавриата, программам специалитета на базе среднего общего образования:

а) вступительные испытания в соответствии с приказом Министерства науки и высшего образования Российской Федерации от 30 августа 2019 г. № 666 «Об утверждении перечня вступительных испытаний при приеме на обучение по образовательным программам высшего образования - программам бакалавриата и программам специалитета» (далее соответственно - общеобразовательные вступительные испытания, Приказ № 666). В качестве результатов общеобразовательных вступительных испытаний признаются результаты ЕГЭ, либо указанные вступительные испытания проводятся ДГТУ самостоятельно в соответствии с Правилами;

б) дополнительные вступительные творческие или профессиональные испытания.

2) по программам магистратуры на базе высшего образования любого уровня вступительные испытания в соответствии с Программами вступительных испытаний по соответствующим направлениям подготовки.

Перечень вступительных испытаний при приеме на обучение по программам бакалавриата, программам специалитета и программам магистратуры представлен в приложении № 2 Правил.

21. Отдельные категории поступающих на обучение по программам бакалавриата и программам специалитета могут сдавать общеобразовательные вступительные испытания, проводимые ДГТУ самостоятельно (далее - общеобразовательные вступительные испытания для отдельных категорий поступающих):

1) по любым общеобразовательным предметам вне зависимости от того, участвовал ли поступающий в сдаче ЕГЭ:

а) дети-инвалиды, инвалиды;

б) иностранные граждане;

2) по тем предметам, по которым поступающий не сдавал ЕГЭ в текущем календарном году,

СМК ДГТУ	ПРАВИЛА приема на обучение по образовательным программам высшего образования – программам бакалавриата, программам специалитета, программам магистратуры в ДГТУ в 2022 году	Введены впервые от 30.10.2020 г. Редакция 3 стр. 9 из 151
----------	--	---

если поступающий получил документ о среднем общем образовании в иностранной организации.

Поступающие, указанные в настоящем пункте, могут использовать результаты ЕГЭ или централизованного тестирования (при наличии) наряду со сдачей общеобразовательных вступительных испытаний, проводимых ДГТУ самостоятельно.

21.1 Граждане Республики Беларусь вправе использовать результаты проводимого в Республике Беларусь централизованного тестирования, пройденного поступающими в текущем или предшествующем календарном году (далее - ЦТ). Результаты ЦТ представляются не позднее дня завершения приема документов, и признаются ДГТУ в качестве результатов общеобразовательных вступительных испытаний, если поступающий не сдавал ЕГЭ в году, в котором получен сертификат ЦТ. Порядок признания результатов ЦТ в качестве результатов общеобразовательных вступительных испытаний устанавливается ДГТУ.

22. При наличии у поступающего нескольких действительных результатов ЕГЭ, либо результатов ЦТ по предмету, либо результата (результатов) ЕГЭ, либо ЦТ и результата соответствующего вступительного испытания, проводимого ДГТУ самостоятельно (общеобразовательного вступительного испытания или вступительного испытания на базе профессионального образования), в качестве результата вступительного испытания засчитывается наиболее высокий из имеющихся результатов.

22.1 При проведении многопрофильного конкурса ДГТУ устанавливает общеобразовательные вступительные испытания по предметам, соответствующим одной или нескольким специальностям или направлениям подготовки, включенным в конкурс.

23. ДГТУ включает в перечень вступительных испытаний на базе среднего общего образования следующие дополнительные вступительные испытания творческой и (или) профессиональной направленности:

- профессиональное испытание – по направлениям подготовки 07.03.01 Архитектура, 07.03.02 Реконструкция и реставрация архитектурного наследия, 07.03.04 Градостроительство (приложение № 3), 54.03.01 Дизайн (приложение № 4), 49.03.01 Физическая культура (приложение № 5);

- творческое испытание - по направлению подготовки 29.03.04 Технология художественной обработки материалов, 29.03.05 Конструирование изделий легкой промышленности (приложение № 6);

- творческое испытание – по направлениям подготовки 54.03.01 Дизайн, 07.03.01 Архитектура, 07.03.02 Реконструкция и реставрация архитектурного наследия, 07.03.04 Градостроительство (приложение № 7);

- творческое испытание и (или) собеседование - по направлению подготовки 42.03.05 Медиакоммуникации (приложение № 8).

- профессиональное испытание – по направлению подготовки 51.03.02 Народная художественная культура (приложение № 16).

- собеседование - по направлению подготовки 53.03.01 Музыкальное искусство эстрады (приложение № 17).

- собеседование - по направлению подготовки 48.03.01 Теология (приложение № 15)

Результаты творческого испытания (рисунок) по направлениям подготовки 07.03.01 Архитектура, 07.03.02 Реконструкция и реставрация архитектурного наследия, могут быть зачтены в конкурсе по направлению подготовки 54.03.01 Дизайн, 29.03.04 Технология художественной обработки материалов, 29.03.05 Конструирование изделий легкой промышленности.

24. ДГТУ самостоятельно определяет форму и перечень вступительных испытаний для лиц, поступающих на обучение на базе среднего профессионального или высшего образования (далее - поступающие на базе профессионального образования), при этом:

СМК ДГТУ	ПРАВИЛА приема на обучение по образовательным программам высшего образования – программам бакалавриата, программам специалитета, программам магистратуры в ДГТУ в 2022 году	Введены впервые от 30.10.2020 г. Редакция 3 стр. 10 из 151
----------	--	--

для каждого общеобразовательного вступительного испытания, установленного в соответствии с подпунктом 1 пункта 20 Правил, устанавливает соответствующее ему вступительное испытание для поступающих на базе профессионального образования (далее - вступительное испытание на базе профессионального образования);

проводит для поступающих на базе профессионального образования дополнительные вступительные испытания, которые установлены в соответствии с пунктом 23 Порядка.

Для лиц, поступающих на обучение на базе среднего профессионального образования:

вступительные испытания на базе профессионального образования проводятся в соответствии с направленностью (профилем) образовательных программ среднего профессионального образования, родственных программам бакалавриата, программам специалитета, на обучение по которым осуществляется прием (далее - профиль среднего профессионального образования), за исключением вступительного испытания, соответствующего общеобразовательному вступительному испытанию по русскому языку. Родственность образовательных программ среднего профессионального образования и программ бакалавриата, программ специалитета устанавливается ДГТУ;

ДГТУ может установить, что формой вступительного испытания (испытаний) на базе профессионального образования является ЕГЭ, и не проводить такое вступительное испытание (испытания).

Для лиц, поступающих на обучение на базе высшего образования, в качестве вступительных испытаний на базе профессионального образования проводятся вступительные испытания по тем же предметам, по которым проводятся общеобразовательные вступительные испытания.

ДГТУ может проводить несколько различных по содержанию вариантов вступительного испытания на базе профессионального образования. Поступающий однократно сдает каждое вступительное испытание на базе профессионального образования.

25. Лица, поступающие на обучение на базе среднего профессионального или высшего образования, могут:

сдавать вступительные испытания на базе профессионального образования, проводимые ДГТУ самостоятельно, вне зависимости от того, участвовали ли они в сдаче ЕГЭ;

наряду со сдачей вступительных испытаний на базе профессионального образования, проводимых ДГТУ самостоятельно, использовать результаты ЕГЭ по соответствующим общеобразовательным вступительным испытаниям;

поступать на обучение по результатам вступительных испытаний, установленных в соответствии с пунктами 20, 21, 23 Правил.

26. При формировании программ вступительных испытаний, проводимых ДГТУ самостоятельно, университет руководствуется следующим:

- программы общеобразовательных вступительных испытаний и дополнительных вступительных испытаний профильной направленности формируются на основе федерального государственного образовательного стандарта среднего общего образования и федерального государственного образовательного стандарта основного общего образования. Программы общеобразовательных вступительных испытаний формируются с учетом необходимости соответствия уровня сложности таких вступительных испытаний уровню сложности ЕГЭ по соответствующим общеобразовательным предметам;

- программы вступительных испытаний, указанных в подпункте "г" пункта 24 Правил, формируются на основе федерального государственного образовательного стандарта среднего общего образования, федерального государственного образовательного стандарта основного общего образования и (или) соответствующих федеральных государственных образовательных стандартов среднего профессионального и (или) высшего образования;

- программы вступительных испытаний при приеме на обучение по программам магистратуры формируются на основе федеральных государственных образовательных стандартов высшего образования по программам бакалавриата.

СМК ДГТУ	ПРАВИЛА приема на обучение по образовательным программам высшего образования – программам бакалавриата, программам специалитета, программам магистратуры в ДГТУ в 2022 году	Введены впервые от 30.10.2020 г. Редакция 3 стр. 11 из 151
----------	--	--

27. Для каждого вступительного испытания устанавливается шкала оценивания и минимальное количество баллов, подтверждающее успешное прохождение вступительного испытания (далее - минимальное количество баллов).

Для общеобразовательного вступительного испытания в качестве минимального количества баллов используется минимальное количество баллов ЕГЭ, которое устанавливается ДГТУ, если оно не установлено учредителем такой организации. Указанное минимальное количество баллов не может быть ниже количества баллов ЕГЭ, необходимого для поступления на обучение по программам бакалавриата и программам специалитета и установленного федеральным органом исполнительной власти, осуществляющим функции по контролю и надзору в сфере образования.

Минимальное количество баллов по программам бакалавриата представлено в приложении № 9.

При приеме на обучение по программам бакалавриата и программам специалитета результаты каждого вступительного испытания, проводимого ДГТУ самостоятельно, оцениваются по 100-балльной шкале.

28. При приеме на обучение по одной образовательной программе перечень вступительных испытаний, шкала оценивания и минимальное количество баллов не могут различаться при приеме для обучения в организации и для обучения в ее филиале, при приеме на различные формы обучения, а также при приеме на места в пределах особой квоты, на места в пределах целевой квоты, на основные места в рамках контрольных цифр и на места по договорам об оказании платных образовательных услуг.

29. Минимальное количество баллов не может быть изменено в ходе приема.

III Особые права при приеме на обучение по программам бакалавриата и программам специалитета

30. Победителям и призерам заключительного этапа всероссийской олимпиады школьников (далее - всероссийская олимпиада), членам сборных команд Российской Федерации, участвовавших в международных олимпиадах по общеобразовательным предметам (далее - международные олимпиады) и сформированных в порядке, установленном федеральным органом исполнительной власти, осуществляющим функции по выработке и реализации государственной политики и нормативно-правовому регулированию в сфере общего образования, чемпионам и призерам Олимпийских игр, Паралимпийских игр и Сурдлимпийских игр, чемпионам мира, чемпионам Европы, лицам, занявшим первое место на первенстве мира, первенстве Европы по видам спорта, включенным в программы Олимпийских игр, Паралимпийских игр и Сурдлимпийских игр (далее - лица, имеющие спортивные достижения), предоставляется право на прием без вступительных испытаний в соответствии с частью 4 статьи 71 Федерального закона № 273-ФЗ. Лицам, имеющим спортивные достижения, право на прием без вступительных испытаний предоставляется по специальностям и (или) направлениям подготовки в области физической культуры и спорта.

31. Право на прием на обучение в пределах особой квоты имеют:

- дети-инвалиды, инвалиды I и II групп, инвалиды с детства, инвалиды вследствие военной травмы или заболевания, полученных в период прохождения военной службы, дети-сироты и дети, оставшиеся без попечения родителей, а также лица из числа детей-сирот и детей, оставшихся без попечения родителей, и ветераны боевых действий из числа лиц, указанных в подпунктах 1-4 пункта 1 статьи 3 Федерального закона от 12 января 1995 г. N 5-ФЗ "О ветеранах".

32. Преимущественное право зачисления предоставляется следующим лицам:

- 1) дети-сироты и дети, оставшиеся без попечения родителей, а также лица из числа детей-сирот и детей, оставшихся без попечения родителей;
- 2) дети-инвалиды, инвалиды I и II групп;

СМК ДГТУ	ПРАВИЛА приема на обучение по образовательным программам высшего образования – программам бакалавриата, программам специалитета, программам магистратуры в ДГТУ в 2022 году	Введены впервые от 30.10.2020 г. Редакция 3 стр. 12 из 151
----------	--	--

3) граждане в возрасте до двадцати лет, имеющие только одного родителя - инвалида I группы, если среднедушевой доход семьи ниже величины прожиточного минимума, установленного в субъекте Российской Федерации по месту жительства указанных граждан;

4) граждане, которые подверглись воздействию радиации вследствие катастрофы на Чернобыльской АЭС и на которых распространяется действие Закона Российской Федерации от 15 мая 1991 г. № 1244-1 «О социальной защите граждан, подвергшихся воздействию радиации вследствие катастрофы на Чернобыльской АЭС»;

5) дети военнослужащих, погибших при исполнении ими обязанностей военной службы или умерших вследствие увечья (ранения, травмы, контузии) либо заболеваний, полученных ими при исполнении обязанностей военной службы, в том числе при участии в проведении контртеррористических операций и (или) иных мероприятий по борьбе с терроризмом;

6) дети умерших (погибших) Героев Советского Союза, Героев Российской Федерации и полных кавалеров ордена Славы;

7) дети сотрудников органов внутренних дел, учреждений и органов уголовно-исполнительной системы, федеральной противопожарной службы Государственной противопожарной службы, органов по контролю за оборотом наркотических средств и психотропных веществ, таможенных органов, Следственного комитета Российской Федерации, погибших (умерших) вследствие увечья или иного повреждения здоровья, полученных ими в связи с выполнением служебных обязанностей, либо вследствие заболевания, полученного ими в период прохождения службы в указанных учреждениях и органах, и дети, находившиеся на их иждивении;

8) дети прокурорских работников, погибших (умерших) вследствие увечья или иного повреждения здоровья, полученных ими в период прохождения службы в органах прокуратуры либо после увольнения вследствие причинения вреда здоровью в связи с их служебной деятельностью;

9) военнослужащие, которые проходят военную службу по контракту, и непрерывная продолжительность военной службы по контракту которых составляет не менее трех лет, а также граждане, прошедшие военную службу по призыву и поступающие на обучение по рекомендациям командиров, выдаваемым гражданам в порядке, установленном федеральным органом исполнительной власти, в котором федеральным законом предусмотрена военная служба;

10) граждане, проходившие в течение не менее трех лет военную службу по контракту в Вооруженных Силах Российской Федерации, других войсках, воинских формированиях и органах на воинских должностях и уволенные с военной службы по основаниям, предусмотренным подпунктами "б" - "г" пункта 1, подпунктом "а" пункта 2 и подпунктами "а" - "в" пункта 3 статьи 51 Федерального закона от 28 марта 1998 г. № 53-ФЗ «О воинской обязанности и военной службе»;

11) инвалиды войны, участники боевых действий, а также ветераны боевых действий из числа лиц, указанных в подпунктах 1 - 4 пункта 1 статьи 3 Федерального закона от 12 января 1995 г. № 5-ФЗ «О ветеранах»;

12) граждане, непосредственно принимавшие участие в испытаниях ядерного оружия, боевых радиоактивных веществ в атмосфере, ядерного оружия под землей, в учениях с применением таких оружия и боевых радиоактивных веществ до даты фактического прекращения указанных испытаний и учений, непосредственные участники ликвидации радиационных аварий на ядерных установках надводных и подводных кораблей и других военных объектах, непосредственные участники проведения и обеспечения работ по сбору и захоронению радиоактивных веществ, а также непосредственные участники ликвидации последствий этих аварий (военнослужащие и лица из числа вольнонаемного состава Вооруженных Сил Российской Федерации, военнослужащие внутренних войск Министерства внутренних дел Российской Федерации, лица, проходившие службу в железнодорожных войсках и других воинских формированиях, сотрудники органов внутренних дел Российской Федерации и федеральной противопожарной службы Государственной противопожарной службы);

СМК ДГТУ	ПРАВИЛА приема на обучение по образовательным программам высшего образования – программам бакалавриата, программам специалитета, программам магистратуры в ДГТУ в 2022 году	Введены впервые от 30.10.2020 г. Редакция 3 стр. 13 из 151
----------	--	--

13) военнослужащие, сотрудники Федеральной службы войск национальной гвардии Российской Федерации, органов внутренних дел Российской Федерации, уголовно-исполнительной системы, федеральной противопожарной службы Государственной противопожарной службы, выполнявшие задачи в условиях вооруженного конфликта в Чеченской Республике и на прилегающих к ней территориях, отнесенных к зоне вооруженного конфликта, и указанные военнослужащие, выполняющие задачи в ходе контртеррористических операций на территории Северо-Кавказского региона.

33. Победителям и призерам олимпиад школьников, проводимых в порядке, устанавливаемом федеральным органом исполнительной власти, осуществляющим функции по выработке государственной политики и нормативно-правовому регулированию в сфере высшего образования (далее - олимпиады школьников), предоставляются особые права в соответствии с частью 12 статьи 71 Федерального закона № 273-ФЗ:

1) право на прием без вступительных испытаний (далее - право на прием без вступительных испытаний по результатам олимпиад школьников);

2) право быть приравненными к лицам, набравшим максимальное количество баллов ЕГЭ по общеобразовательному предмету, соответствующему профилю олимпиады школьников, или к лицам, успешно прошедшим дополнительные вступительные испытания профильной, творческой и (или) профессиональной направленности, предусмотренные частями 7 и 8 статьи 70 Федерального закона № 273-ФЗ (далее - право на 100 баллов). При предоставлении права быть приравненными к лицам, успешно прошедшим дополнительные вступительные испытания, поступающим устанавливается наивысший результат вступительных испытаний (100 баллов).

Особые права, указанные в подпунктах 1 и 2 настоящего пункта, могут предоставляться одним и тем же поступающим.

34. Лицам, указанным в пунктах 30 и 33 Правил, предоставляется преимущество посредством приравнивания к лицам, набравшим максимальное количество баллов ЕГЭ (100 баллов) по общеобразовательному предмету или получившим наивысший результат (100 баллов) дополнительного вступительного испытания (испытаний) профильной, творческой и (или) профессиональной направленности, предусмотренного частями 7 и 8 статьи 70 Федерального закона № 273-ФЗ, если общеобразовательный предмет или дополнительное вступительное испытание соответствует профилю олимпиады или статусу чемпиона (призера) в области спорта (далее – особое преимущество).

35. Особые права, указанные в пункте 33 Правил, и преимущество, указанное в пункте 34 Правил, предоставляются победителям и призерам олимпиад школьников (за исключением творческих олимпиад и олимпиад в области физической культуры и спорта) при наличии у них результатов ЕГЭ не ниже 75 баллов по общеобразовательному предмету, соответствующему вступительному испытанию.

36. Особые права, указанные в пункте 33 Правил, и преимущество, указанное в пункте 34 Правил, предоставляются победителям и призерам олимпиад школьников если эти результаты получены поступающим в процессе обучения в 11 классе учреждения среднего общего образования или на последнем курсе учреждения среднего профессионального образования. Победителям и призерам заключительного этапа олимпиад школьников, проводимых в 2021/2022, 2020/2021, 2019/2020, 2018/2019, 2017/2018 учебных годах в соответствии с утвержденным Министерством науки и высшего образования Российской Федерации Перечнем олимпиад школьников и их уровней на соответствующий учебный год, предоставляется одно из следующих особых прав:

– победители и призеры олимпиад I, II, III уровней по профильным предметам, при поступлении на технические направления и специальности зачисляются без вступительных испытаний, а по профильным предметам для гуманитарных направлений и специальностей и по непрофильным для всех направлений и специальностей по общеобразовательным предметам, результаты вступительных испытаний принимаются как наивысшие (100 баллов);

СМК ДГТУ	ПРАВИЛА приема на обучение по образовательным программам высшего образования – программам бакалавриата, программам специалитета, программам магистратуры в ДГТУ в 2022 году	Введены впервые от 30.10.2020 г. Редакция 3 стр. 14 из 151
----------	--	--

– победители и призеры олимпиад школьников, использующие право приема без вступительных испытаний, могут воспользоваться им однократно при подаче заявления о приеме на одно направление подготовки (специальность);

Решение о порядке зачитывания результатов победителей и призеров олимпиад школьников принимается приемной комиссией по мере поступления документов от указанных лиц.

36.1 Зачет результатов Южно-Российской межрегиональной олимпиады школьников по комплексу предметов «Архитектура и искусство» при поступлении в ДГТУ на направление подготовки или специальность 07.03.01 Архитектура, 07.03.02 Реконструкция и реставрация архитектурного наследия, 07.03.04 Градостроительство:

– победители зачисляются без вступительных испытаний;

– призёры, награжденные дипломом второй степени, имеют право зачесть 200 баллов по двум творческим испытаниям (по 100 баллов за каждое творческое испытание) на соответствующие направления подготовки;

– призёры, награжденные дипломом третьей степени, имеют право зачесть 100 баллов по одному творческому испытанию на соответствующие направления подготовки.

36.2 Зачет результатов Южно-Российской межрегиональной олимпиады школьников по комплексу предметов «Архитектура и искусство» при поступлении в ДГТУ на направление подготовки или специальность 54.03.01 Дизайн:

– победители и призеры, награжденные дипломом второй степени, имеют право зачесть 200 баллов по двум творческим испытаниям (по 100 баллов за каждое творческое испытание);

– призёры, награжденные дипломом третьей степени, имеют право зачесть 100 баллов по одному творческому испытанию.

37. При приеме на обучение по одной образовательной программе особые права, предусмотренные пунктами 30 и 33 Правил, и преимущество, предусмотренное пунктом 34 Правил, не могут различаться при приеме для обучения в ДГТУ и для обучения в его филиалах, при приеме на различные формы обучения, а также при приеме на места в пределах особой квоты, на места в пределах целевой квоты, на основные места в рамках контрольных цифр и на места по договорам об оказании платных образовательных услуг.

IV Индивидуальные достижения

38. Поступающие на обучение вправе представить сведения о своих индивидуальных достижениях, результаты которых учитываются при приеме на обучение. Учет результатов индивидуальных достижений осуществляется посредством начисления баллов за индивидуальные достижения и (или) в качестве преимущества при равенстве суммы конкурсных баллов.

Баллы, начисленные за индивидуальные достижения, включаются в сумму конкурсных баллов.

Поступающий представляет документы, подтверждающие получение результатов индивидуальных достижений. Для учета индивидуального достижения, указанного в подпункте 9 пункта 39 Правил, не требуется представление таких документов.

39. Поступающему по решению организации начисляются баллы за следующие индивидуальные достижения:

1) наличие статуса чемпиона, призера Олимпийских игр, Паралимпийских игр, Сурдлимпийских игр, чемпиона мира, чемпиона Европы, лица, занявшего первое место на первенстве мира, первенстве Европы по видам спорта, включенным в программы Олимпийских игр, Паралимпийских игр, Сурдлимпийских игр;

2) наличие статуса чемпиона мира, чемпиона Европы, победителя первенства мира, первенства Европы по видам спорта, не включенным в программы Олимпийских игр, Паралимпийских игр, Сурдлимпийских игр;

СМК ДГТУ	ПРАВИЛА приема на обучение по образовательным программам высшего образования – программам бакалавриата, программам специалитета, программам магистратуры в ДГТУ в 2022 году	Введены впервые от 30.10.2020 г. Редакция 3 стр. 15 из 151
----------	--	--

3) наличие золотого, серебряного или бронзового знака отличия Всероссийского физкультурно-спортивного комплекса "Готов к труду и обороне" (ГТО) (далее соответственно - знак ГТО, Комплекс ГТО), полученного поступающим в соответствии с Порядком награждения лиц, выполнивших нормативы испытаний (тестов) Всероссийского физкультурно-спортивного комплекса "Готов к труду и обороне" (ГТО), соответствующими знаками отличия Всероссийского физкультурно-спортивного комплекса "Готов к труду и обороне" (ГТО), утвержденным приказом Министерства спорта Российской Федерации от 14 января 2016 г. N 16, если поступающий награжден знаком ГТО за выполнение нормативов Комплекса ГТО, установленных для возрастной группы населения Российской Федерации, к которой поступающий относится (относился) в текущем году и (или) в предшествующем году, и знак ГТО представлен с приложением удостоверения к нему или выписки из приказа Министерства спорта Российской Федерации о награждении знаком ГТО, заверенной должностным лицом органа исполнительной власти субъекта Российской Федерации; (пп. 3 в ред. Приказа Минобрнауки России от 13.08.2021 N 753)

4) иные спортивные достижения, перечень которых определяется организацией высшего образования;

5) наличие полученных в образовательных организациях Российской Федерации документов об образовании или об образовании и о квалификации с отличием (аттестата о среднем общем образовании с отличием, аттестата о среднем (полном) общем образовании с отличием, аттестата о среднем (полном) общем образовании для награжденных золотой (серебряной) медалью, диплома о среднем профессиональном образовании с отличием, диплома о начальном профессиональном образовании с отличием, диплома о начальном профессиональном образовании для награжденных золотой (серебряной) медалью);

6) осуществление волонтерской (добровольческой) деятельности в соответствии с требованиями к ее осуществлению, установленными организацией высшего образования;

7) участие и (или) результаты участия в олимпиадах школьников (не используемые для получения особых прав и (или) особого преимущества при поступлении на обучение по конкретным условиям поступления) и иных интеллектуальных и (или) творческих конкурсах, физкультурных мероприятиях и спортивных мероприятиях, проводимых в соответствии с частью 2 статьи 77 Федерального закона N 273-ФЗ в целях выявления и поддержки лиц, проявивших выдающиеся способности;

8) наличие статуса победителя (призера) национального и (или) международного чемпионата по профессиональному мастерству среди инвалидов и лиц с ограниченными возможностями здоровья "Абилимпикс";

9) оценка, выставленная организацией высшего образования по результатам проверки итогового сочинения, являющегося условием допуска к государственной итоговой аттестации по образовательной программе среднего общего образования.

40. При приеме на обучение по программам бакалавриата, программам специалитета поступающему может быть начислено за индивидуальные достижения не более 10 баллов суммарно.

41. Баллы распределяются следующим образом:

№	Индивидуальное достижение	Баллы
1.	Наличие статуса чемпиона и призера Олимпийских игр, Паралимпийских игр и Сурдлимпийских игр, чемпиона мира, чемпиона Европы, победителя первенства мира, первенства Европы по видам спорта, включенным в программы Олимпийских игр, Паралимпийских игр и Сурдлимпийских игр	5
2.	Наличие золотого, серебряного, бронзового значка, полученных за результаты сдачи норм физкультурного комплекса «Готов к труду и обороне» 2021-2022 годах	3

СМК ДГТУ	ПРАВИЛА приема на обучение по образовательным программам высшего образования – программам бакалавриата, программам специалитета, программам магистратуры в ДГТУ в 2022 году	Введены впервые от 30.10.2020 г. Редакция 3 стр. 16 из 151
----------	--	--

3.	Наличие аттестата о среднем общем образовании с отличием или диплома СПО с отличием	10												
4.	Осуществление волонтерской (добровольческой) деятельности	<table border="1" style="width: 100%; border-collapse: collapse;"> <tr> <td data-bbox="539 315 1350 472">участие в добровольческой (волонтерской) деятельности в течение не менее 1 года при условии осуществления добровольческой (волонтерской) деятельности продолжительностью в год не менее 100 часов</td> <td data-bbox="1350 315 1519 472" style="text-align: center;">2</td> </tr> <tr> <td data-bbox="539 472 1350 629">участие в добровольческой (волонтерской) деятельности в течение не менее 2 лет, при условии осуществления добровольческой (волонтерской) деятельности продолжительностью в год не менее 100 часов</td> <td data-bbox="1350 472 1519 629" style="text-align: center;">3</td> </tr> <tr> <td data-bbox="539 629 1350 786">участие в добровольческой (волонтерской) деятельности в течение не менее 3 лет, при условии осуществления добровольческой (волонтерской) деятельности продолжительностью в год не менее 100 часов</td> <td data-bbox="1350 629 1519 786" style="text-align: center;">4</td> </tr> <tr> <td data-bbox="539 786 1350 943">участие в добровольческой (волонтерской) деятельности в течение не менее 4 лет, при условии осуществления добровольческой (волонтерской) деятельности продолжительностью в год не менее 100 часов</td> <td data-bbox="1350 786 1519 943" style="text-align: center;">5</td> </tr> <tr> <td data-bbox="539 943 1350 1021">Победитель/ призер Всероссийского конкурса «Доброволец России»</td> <td data-bbox="1350 943 1519 1021" style="text-align: center;">5</td> </tr> <tr> <td data-bbox="539 1021 1350 1272">Участник организации «Россия-страна возможностей», Общероссийской общественно-государственной детско-юношеской организации «Российское движение школьников», Государственного автономного учреждения Ростовской области «Донволонтер», Всероссийское общественного движения «Волонтеры Победы»</td> <td data-bbox="1350 1021 1519 1272" style="text-align: center;">1</td> </tr> </table>	участие в добровольческой (волонтерской) деятельности в течение не менее 1 года при условии осуществления добровольческой (волонтерской) деятельности продолжительностью в год не менее 100 часов	2	участие в добровольческой (волонтерской) деятельности в течение не менее 2 лет, при условии осуществления добровольческой (волонтерской) деятельности продолжительностью в год не менее 100 часов	3	участие в добровольческой (волонтерской) деятельности в течение не менее 3 лет, при условии осуществления добровольческой (волонтерской) деятельности продолжительностью в год не менее 100 часов	4	участие в добровольческой (волонтерской) деятельности в течение не менее 4 лет, при условии осуществления добровольческой (волонтерской) деятельности продолжительностью в год не менее 100 часов	5	Победитель/ призер Всероссийского конкурса «Доброволец России»	5	Участник организации «Россия-страна возможностей», Общероссийской общественно-государственной детско-юношеской организации «Российское движение школьников», Государственного автономного учреждения Ростовской области «Донволонтер», Всероссийское общественного движения «Волонтеры Победы»	1
участие в добровольческой (волонтерской) деятельности в течение не менее 1 года при условии осуществления добровольческой (волонтерской) деятельности продолжительностью в год не менее 100 часов	2													
участие в добровольческой (волонтерской) деятельности в течение не менее 2 лет, при условии осуществления добровольческой (волонтерской) деятельности продолжительностью в год не менее 100 часов	3													
участие в добровольческой (волонтерской) деятельности в течение не менее 3 лет, при условии осуществления добровольческой (волонтерской) деятельности продолжительностью в год не менее 100 часов	4													
участие в добровольческой (волонтерской) деятельности в течение не менее 4 лет, при условии осуществления добровольческой (волонтерской) деятельности продолжительностью в год не менее 100 часов	5													
Победитель/ призер Всероссийского конкурса «Доброволец России»	5													
Участник организации «Россия-страна возможностей», Общероссийской общественно-государственной детско-юношеской организации «Российское движение школьников», Государственного автономного учреждения Ростовской области «Донволонтер», Всероссийское общественного движения «Волонтеры Победы»	1													
5.	Участие и (или) результаты участия в олимпиадах школьников Всероссийских конкурсах (не используемые для получения особых прав и (или) особого преимущества при поступлении на обучение по конкретным условиям поступления) и иных интеллектуальных и (или) творческих конкурсах, физкультурных мероприятиях и спортивных мероприятиях , проводимых в соответствии с частью 2 статьи 11 Федерального закона № 273-ФЗ в целях выявления и поддержки лиц, проявивших выдающиеся способности	<table border="1" style="width: 100%; border-collapse: collapse;"> <tr> <td data-bbox="978 1272 1350 1429">а) Районный этап</td> <td data-bbox="1350 1272 1519 1429" style="text-align: center;">4</td> </tr> <tr> <td data-bbox="978 1429 1350 1619">б) Региональный этап</td> <td data-bbox="1350 1429 1519 1619" style="text-align: center;">6</td> </tr> <tr> <td data-bbox="978 1619 1350 1738">в) Республиканский этап</td> <td data-bbox="1350 1619 1519 1738" style="text-align: center;">8</td> </tr> </table>	а) Районный этап	4	б) Региональный этап	6	в) Республиканский этап	8						
а) Районный этап	4													
б) Региональный этап	6													
в) Республиканский этап	8													
6.	Победители и призеры физкультурных мероприятий и конкурсов военно-патриотической направленности 2018-2022 годов	<table border="1" style="width: 100%; border-collapse: collapse;"> <tr> <td data-bbox="978 1738 1350 1783">а) Районный этап</td> <td data-bbox="1350 1738 1519 1783" style="text-align: center;">4</td> </tr> <tr> <td data-bbox="978 1783 1350 1872">б) Региональный этап и ДГТУ</td> <td data-bbox="1350 1783 1519 1872" style="text-align: center;">6</td> </tr> <tr> <td data-bbox="978 1872 1350 1910">в) Республиканский этап</td> <td data-bbox="1350 1872 1519 1910" style="text-align: center;">8</td> </tr> </table>	а) Районный этап	4	б) Региональный этап и ДГТУ	6	в) Республиканский этап	8						
а) Районный этап	4													
б) Региональный этап и ДГТУ	6													
в) Республиканский этап	8													
7.	Победители чемпионата по профессиональному мастерству среди инвалидов и лиц с ограниченными возможностями здоровья «Абилимпикс»	8												

СМК ДГТУ	ПРАВИЛА приема на обучение по образовательным программам высшего образования – программам бакалавриата, программам специалитета, программам магистратуры в ДГТУ в 2022 году	Введены впервые от 30.10.2020 г. Редакция 3 стр. 17 из 151
----------	---	--

8.	Итоговое сочинение выпускников 2022 года	до 5
МАКСИМАЛЬНЫЙ СУММАРНЫЙ БАЛЛ		10

42. При наличии нескольких оснований для начисления баллов за индивидуальные достижения, указанные пункте 41 настоящего раздела Правил, баллы, относящиеся к разным пунктам, суммируются. В случае, если указанная сумма превышает 10 баллов, поступающему устанавливается максимальный балл – 10 баллов.

43. Итоговое сочинение оценивается по пяти критериям и с учетом его объема.

Критерии № 1 и № 2 являются основными. Если при проверке сочинения по критерию № 1 или № 2 поставлено 0 баллов, то сочинение дальше не проверяется: по всем остальным критериям выставляется 0 баллов.

При оценке учитывается объем сочинения. Рекомендуемое количество слов – 350. Если в сочинении менее 250 слов (в подсчет включаются все слова, в том числе и служебные), то такая работа считается невыполненной и оценивается 0 баллов. Максимальное количество слов в сочинении не устанавливается.

Критерии оценивания		Баллы
К1. Соответствие теме		
Выпускник в той или иной форме рассуждает на предложенную тему, выбрав убедительный путь её раскрытия (например, отвечает на вопрос, поставленный в теме, или размышляет над предложенной проблемой, или строит высказывание на основе связанных с темой тезисов и т. п.), коммуникативный замысел сочинения выражен ясно		1
Сочинение не соответствует теме, и/или коммуникативный замысел сочинения не прослеживается.		0
К2. Аргументация. Привлечение литературного материала		
Выпускник при раскрытии темы сочинения строит рассуждение на основе не менее одного произведения отечественной или мировой литературы по собственному выбору, определяя свой путь использования литературного материала; показывает разный уровень его осмысления: от элементов смыслового анализа (например, тематика, проблематика, сюжет, характеры и т. п.) до комплексного анализа художественного текста в единстве формы и содержания; допущено не более 1 фактической ошибки, связанной со знанием литературного материала (ошибка в написании автора и названия произведения, имен персонажей и топонимов произведения, в изложении сюжетной линии, литературных и исторических фактов и т.п.)		1
сочинение написано без привлечения литературного материала, или литературные произведения лишь упоминаются в работе, не становясь опорой для рассуждения, и/или сочинение содержит 5 и более фактических ошибок.		0
К3. Композиция		
Сочинение отличается композиционной цельностью, логичностью изложения мыслей и соразмерностью частей, внутри смысловых частей нет нарушений последовательности и необоснованных повторов.		1
Грубые логические нарушения мешают пониманию смысла написанного, или отсутствует тезисно-доказательная часть, или аргументация не убедительна		0
К4. Орфографические нормы		

СМК ДГТУ	ПРАВИЛА приема на обучение по образовательным программам высшего образования – программам бакалавриата, программам специалитета, программам магистратуры в ДГТУ в 2022 году	Введены впервые от 30.10.2020 г. Редакция 3 стр. 18 из 151
----------	---	--

Допущены не более 4-5 орфографических ошибок	1
Допущено более 5 орфографических ошибок	0
К5. Грамматические нормы	
Допущены не более 3-4 грамматических ошибок	1
Допущено 5 и более грамматических ошибок	0
МАКСИМАЛЬНЫЙ БАЛЛ	5

44. При приеме на обучение по программам магистратуры ДГТУ может начислять баллы за следующие индивидуальные достижения:

1) победители и призеры олимпиад и иных интеллектуальных и (или) тематических и творческих конкурсов, наличие достижений в научной и инновационной деятельности и других мероприятий, проводимых в целях выявления и поддержки лиц, проявивших выдающиеся способности (Приложение № 10);

2) наличие публикаций в журналах перечня ВАК, в рецензируемом журнале РИНЦ, в сборниках статей, докладов по результатам конференций;

3) наличие диплома с отличием.

45. Баллы распределяются следующим образом:

№ п/п	Наименование индивидуального достижения	Подтверждающий документ	Начисляемые баллы
1.	Победитель и призер на заключительном этапе Всероссийской студенческой олимпиады «Я - профессионал» по профилю, <i>соответствующему</i> направлению подготовки в магистратуре	диплом победителя	10
		диплом призера	5
2.	Победитель на заключительном этапе Всероссийской студенческой олимпиады «Я – профессионал» по профилю, <i>не соответствующему</i> направлению подготовки в магистратуре	диплом победителя	5
3.	Результаты победителей и призеров Олимпиады «Я – Магистр» для поступающих в магистратуру (при поступлении на направление магистерской подготовки (профиль) соответствующее направлению (профилю) Олимпиады	диплом победителя	8
		диплом призера	4
4.	Результаты победителей студенческой научной конференции ДГТУ «Неделя науки»	диплом победителя	7

СМК ДГТУ	ПРАВИЛА приема на обучение по образовательным программам высшего образования – программам бакалавриата, программам специалитета, программам магистратуры в ДГТУ в 2022 году	Введены впервые от 30.10.2020 г. Редакция 3 стр. 19 из 151
----------	--	--

5.	Наличие публикаций в научной периодике по направлению подготовки (тезисы и материалы региональных, всероссийских, международных конференций; статьи опубликованные в центральной печати, в журналах, рекомендуемых ВАК, в зарубежных и специализированных журналах, в официальных интернет-изданиях)	Опубликованные, проиндексированные Список трудов, подтверждённый библиотекой.	Тезисы и материалы конференций международных: Scopus -20 ВАК-5 РИНЦ – 3
6.	Наличие патентов, свидетельств о регистрации интеллектуальной собственности	свидетельство, патент	по 5 за каждое достижение
7.	Наличие достижений в научной и инновационной деятельности национального уровня (конкурсы, гранты)	Дипломы, сертификаты, гранты	10
8.	Получение дополнительной именной стипендии, устанавливаемой органами государственной власти РФ и субъектов РФ	Приказ о назначении стипендии	10
9.	Первое место на международном конкурсе научных работ	Диплом, сертификат, свидетельство, удостоверение	5
10.	Первое место на всероссийском конкурсе научных работ	Диплом, сертификат, свидетельство, удостоверение	3
11.	Диплом с отличием	Наличие диплома	5
МАКСИМАЛЬНЫЙ СУММАРНЫЙ БАЛЛ			20

46. При наличии нескольких оснований для начисления баллов за индивидуальные достижения, указанные в пункте 44, баллы, относящиеся к разным пунктам, суммируются. В случае, если указанная сумма превышает 20 баллов, поступающему устанавливается максимальный балл – 20.

V Информирование о приеме на обучение

47. ДГТУ обязан ознакомить поступающего и (или) его родителей (законных представителей) со своим уставом, с лицензией на осуществление образовательной деятельности с приложениями, со свидетельством о государственной аккредитации с приложениями, с образовательными программами и другими документами, регламентирующими организацию и осуществление образовательной деятельности, права и обязанности обучающихся.

При проведении приема на конкурсной основе поступающему предоставляется также информация о проводимом конкурсе и об итогах его проведения.

СМК ДГТУ	ПРАВИЛА приема на обучение по образовательным программам высшего образования – программам бакалавриата, программам специалитета, программам магистратуры в ДГТУ в 2022 году	Введены впервые от 30.10.2020 г. Редакция 3 стр. 20 из 151
----------	--	--

48. В целях информирования о приеме ДГТУ размещает информацию о приеме на своем официальном сайте в информационно-телекоммуникационной сети "Интернет" (далее - официальный сайт). На официальном сайте размещается следующая информация:

1) не позднее 1 ноября предшествующего года:

а) правила приема, утвержденные ДГТУ самостоятельно, в том числе:

максимальное количество специальностей и (или) направлений подготовки для одновременного участия в конкурсе (по программам бакалавриата и программам специалитета);

сроки проведения приема;

информация о предоставлении особых прав и особого преимущества (по программам бакалавриата и программам специалитета);

перечень индивидуальных достижений поступающих, учитываемых при приеме, и порядок учета указанных достижений;

информация о проведении вступительных испытаний очно и (или) с использованием дистанционных технологий;

особенности проведения вступительных испытаний для инвалидов и лиц с ограниченными возможностями здоровья;

порядок подачи и рассмотрения апелляций по результатам вступительных испытаний, проводимых организацией самостоятельно;

сколько раз поступающий может подать заявление о согласии на зачисление при поступлении на обучение на места в рамках контрольных цифр по программам бакалавриата и программам специалитета по очной форме обучения;

б) количество мест для приема на обучение по различным условиям поступления в рамках контрольных цифр (без указания особой квоты и целевой квоты);

в) перечень вступительных испытаний с указанием по каждому вступительному испытанию следующих сведений:

наименование вступительного испытания;

максимальное количество баллов;

минимальное количество баллов;

приоритетность вступительного испытания;

для вступительного испытания, проводимого ДГТУ самостоятельно, - форма проведения, языки, на которых осуществляется сдача вступительного испытания, программа вступительного испытания;

г) информация о необходимости (отсутствии необходимости) прохождения поступающими обязательного предварительного медицинского осмотра (обследования) (см. Приложение 11);

д) информация о местах приема документов, о почтовых адресах для направления документов, необходимых для поступления, об электронных адресах для взаимодействия с поступающими;

е) образец договора об оказании платных образовательных услуг (см. Приложение 18);

ж) информация о наличии общежития(ий);

з) информация о возможности подачи документов, необходимых для поступления, с использованием суперсервиса "Поступление в вуз онлайн" (далее - Суперсервис);

2) не позднее 1 июня:

а) количество мест для приема на обучение в рамках контрольных цифр по различным условиям поступления с указанием особой квоты и целевой квоты;

б) информация о количестве мест в общежитиях для иногородних поступающих;

в) расписание вступительных испытаний (с указанием мест их проведения).

3) не позднее чем за 5 месяцев до начала зачисления на места по договорам об оказании платных образовательных услуг - количество указанных мест.

ДГТУ обеспечивает доступность указанной информации для пользователей официального сайта в период с даты ее размещения до дня завершения приема включительно.

СМК ДГТУ	ПРАВИЛА приема на обучение по образовательным программам высшего образования – программам бакалавриата, программам специалитета, программам магистратуры в ДГТУ в 2022 году	Введены впервые от 30.10.2020 г. Редакция 3 стр. 21 из 151
----------	--	--

Помимо официального сайта, ДГТУ может размещать указанную информацию в свободном доступе иными способами, определяемыми организацией.

49. Приемная комиссия обеспечивает функционирование специальных телефонных линий и раздела официального сайта для ответов на обращения, связанные с приемом на обучение.

50. В период со дня начала приема документов до начала зачисления на официальном сайте размещается информация о количестве поданных заявлений о приеме на обучение и списки лиц, подавших документы, необходимые для поступления (далее - списки лиц, подавших документы), по каждому конкурсу.

51. Информация о количестве поданных заявлений о приеме и списки лиц, подавших документы, обновляются ежедневно.

VI Прием документов, необходимых для поступления

52. Предельное количество организаций высшего образования, в которые поступающий вправе одновременно поступать на обучение по программам бакалавриата и программам специалитета, составляет 5.

53. Предельное количество специальностей и (или) направлений подготовки, по которым поступающий вправе одновременно участвовать в конкурсе по программам бакалавриата и программам специалитета в каждой организации высшего образования, составляет 10.

54. В каждой из указанных в пункте 52 Правил поступающий может одновременно подать заявление (заявления) о приеме для обучения по различным условиям поступления и (или) различным основаниям приема, указывая в каждом заявлении не более трех специальностей, направлений подготовки или укрупненных групп направлений и специальностей.

При проведении многопрофильного конкурса количество специальностей или направлений подготовки, по которым поступающий одновременно участвует в конкурсе, соответствует количеству специальностей или направлений подготовки, включенных в конкурс.

55. Поступающий использует каждое из следующих особых прав при поступлении на обучение по программам бакалавриата или программам специалитета за счет бюджетных ассигнований только в одну организацию высшего образования только на одну образовательную программу по выбору поступающего (вне зависимости от количества оснований, обуславливающих соответствующее особое право):

- указанное в пункте 30 Правил право на прием без вступительных испытаний;
- указанное в подпункте 1 пункта 33 Правил право на прием без вступительных испытаний.

56. Каждое из особых прав, указанных в пункте 55 Правил, может быть использовано поступающим в рамках одной организации высшего образования и одной образовательной программы при одновременном поступлении на обучение по различным условиям поступления и (или) различным основаниям приема.

57. Одновременно с подачей заявления о приеме с использованием каждого из особых прав, указанных в пункте 55 Правил, поступающий вправе подать заявление (заявления) о приеме без использования указанных особых прав в ДГТУ на те же и (или) другие образовательные программы, а также в другие организации высшего образования.

58. Поступающий может одновременно использовать право на 100 баллов при поступлении на обучение по различным условиям поступления и (или) различным основаниям приема, а также одновременно использовать несколько оснований для использования права на 100 баллов, в том числе в рамках одного отдельного конкурса.

По каждому основанию для использования права на 100 баллов ДГТУ устанавливает одно или несколько общеобразовательных вступительных испытаний либо одно или несколько дополнительных вступительных испытаний, по которым поступающие могут использовать это право.

СМК ДГТУ	ПРАВИЛА приема на обучение по образовательным программам высшего образования – программам бакалавриата, программам специалитета, программам магистратуры в ДГТУ в 2022 году	Введены впервые от 30.10.2020 г. Редакция 3 стр. 22 из 151
----------	--	--

При установлении нескольких общеобразовательных вступительных испытаний для использования права на 100 баллов это право предоставляется поступающим по одному испытанию по их выбору.

При установлении нескольких дополнительных вступительных испытаний для использования права на 100 баллов ДГТУ предоставляет это право поступающим одновременно по всем указанным испытаниям либо по одному или нескольким испытаниям по выбору поступающих.

В рамках одного конкурса поступающий использует каждое основание для получения права на 100 баллов в отношении общеобразовательного вступительного испытания либо в отношении дополнительного вступительного испытания (испытаний). При участии в нескольких конкурсах поступающий может использовать одно и то же основание для получения одинаковых или различных прав 100 баллов.

59. Преимущество, указанное в пункте 34 Правил, используется в том же порядке, что и право на 100 баллов.

60. Прием документов, необходимых для поступления, проводится в зданиях ДГТУ (г. Ростов-на-Дону, пл. Гагарина, д.1), а также в зданиях, в которых находятся его филиалы (Технологический институт (филиал) ДГТУ в г. Азове (Ростовская обл. г. Азов, ул. Промышленная, 1); Политехнический институт (филиал) ДГТУ в г. Таганроге (Ростовская обл. г. Таганрог, ул. Петровская, 109а); Институт технологий (филиал) ДГТУ в г. Волгодонске (Ростовская обл. г. Волгодонск, пр-т Мира, 47); Институт сферы обслуживания и предпринимательства (филиал) ДГТУ в г. Шахты (Ростовская обл. г. Шахты, ул. Шевченко, д. 147); Технологический институт сервиса (филиал) ДГТУ в г. Ставрополе (Ставропольский край, г. Ставрополь, проспект Кулакова № 41/1)). Прием указанных документов может также проводиться уполномоченными должностными лицами ДГТУ в зданиях иных организаций и (или) в передвижных пунктах приема документов, информация, о чем доводится до сведения поступающих путем ее размещения на сайте или информационных стендах.

Для поступления на обучение поступающий подает заявление о приеме на обучение с приложением необходимых документов (далее вместе - документы, необходимые для поступления). ДГТУ принимает от поступающего документы, необходимые для поступления, при представлении заявления о согласии на обработку его персональных данных.

Поступающий, подавший заявление о приеме на обучение (далее - заявление о приеме), может внести в него изменения и (или) подать второе (следующее) заявление о приеме по иным условиям поступления в порядке, установленном организацией.

61. Документы, необходимые для поступления, представляются (направляются) одним из следующих способов:

- 1) представляются лично поступающим;
- 2) направляются через операторов почтовой связи общего пользования;
- 3) направляются в электронной форме посредством электронной информационной системы университета (<https://online.donstu.ru/>), а также посредством Суперсервиса .

62. ДГТУ вправе осуществлять прием документов лично у поступающих, а также проводить вступительные испытания, осуществлять рассмотрение апелляций путем непосредственного взаимодействия поступающих с работниками ДГТУ, по месту приема документов, проведения вступительных испытаний, если это не противоречит актам высших должностных лиц субъектов Российской Федерации.

В случае если документы, необходимые для поступления, представляются в ДГТУ лично поступающим (доверенным лицом), поступающему (доверенному лицу) выдается расписка в приеме документов.

ДГТУ устанавливает места приема документов, представляемых лично поступающими, и сроки приема документов в местах приема документов, согласно пункту 60 настоящих Правил.

При подаче заявления о приеме на обучение в электронной форме прилагаемые к нему документы, необходимые для поступления, представляются (направляются) в ДГТУ в форме их

СМК ДГТУ	ПРАВИЛА приема на обучение по образовательным программам высшего образования – программам бакалавриата, программам специалитета, программам магистратуры в ДГТУ в 2022 году	Введены впервые от 30.10.2020 г. Редакция 3 стр. 23 из 151
----------	--	--

электронных образов (документов на бумажном носителе, преобразованных в электронную форму путем сканирования или фотографирования с обеспечением машиночитаемого распознавания его реквизитов).

ДГТУ осуществляет проверку достоверности сведений, указанных в заявлении о приеме на обучение, и соответствия действительности поданных электронных образов документов. При проведении указанной проверки ДГТУ вправе обращаться в соответствующие государственные информационные системы, государственные (муниципальные) органы и организации.

63. В случае направления документов, необходимых для поступления, через операторов почтовой связи общего пользования или в электронной форме указанные документы принимаются, если они поступили в ДГТУ не позднее срока завершения приема документов, установленного Правилами приема.

64. ДГТУ размещает на официальном сайте список лиц, подавших документы, необходимые для поступления, с указанием сведений о приеме или об отказе в приеме документов (в случае отказа - с указанием причин отказа).

65. В заявлении о приеме на обучение (далее – заявление о приеме) поступающий указывает следующие сведения:

- 1) фамилию, имя, отчество (при наличии);
- 2) дату рождения;
- 3) сведения о гражданстве (отсутствии гражданства).
- 4) реквизиты документа, удостоверяющего личность (в том числе указание, когда и кем выдан документ);
- 5) страховое свидетельство обязательного пенсионного страхования (при наличии);
- 6) сведения об образовании и документе установленного образца, отвечающем требованиям, указанным в пункте 4 Правил;
- 7) условия поступления на обучение и основания приема;
- 8) при поступлении на обучение по программам бакалавриата и программам специалитета - сведения о наличии или отсутствии у поступающего особых прав (при наличии особых прав - с указанием сведений о документах, подтверждающих наличие таких прав);
- 9) при поступлении на обучение по программам бакалавриата и программам специалитета - сведения о сдаче ЕГЭ или ЦТ и их результаты (при наличии нескольких результатов ЕГЭ и ЦТ, срок действия которых не истек, указывается, какие результаты ЕГЭ или ЦТ и по каким общеобразовательным предметам должны быть использованы);
- 10) при поступлении на обучение по программам бакалавриата и программам специалитета - сведения о намерении участвовать в конкурсе по результатам общеобразовательных вступительных испытаний, проводимых ДГТУ самостоятельно (с указанием оснований для участия в конкурсе по результатам таких вступительных испытаний и перечня вступительных испытаний);
- 11) сведения о необходимости создания для поступающего специальных условий при проведении вступительных испытаний в связи с его ограниченными возможностями здоровья или инвалидностью (с указанием перечня вступительных испытаний и специальных условий);
- 12) сведения о наличии или отсутствии у поступающего индивидуальных достижений (при наличии - с указанием сведений о них);
- 13) сведения о наличии или отсутствии у поступающего потребности в предоставлении места для проживания в общежитии в период обучения;
- 14) почтовый адрес и (или) электронный адрес (по желанию поступающего);
- 15) способ возврата поданных документов по почте или лично (в случае непоступления на обучение).

66. В заявлении о приеме фиксируются с заверением личной подписью поступающего следующие факты:

- 1) ознакомление поступающего (в том числе через информационные системы общего пользования):

СМК ДГТУ	ПРАВИЛА приема на обучение по образовательным программам высшего образования – программам бакалавриата, программам специалитета, программам магистратуры в ДГТУ в 2022 году	Введены впервые от 30.10.2020 г. Редакция 3 стр. 24 из 151
----------	--	--

- с копией лицензии на осуществление образовательной деятельности (с приложениями);
- с копией свидетельства о государственной аккредитации (с приложениями) или с информацией об отсутствии указанного свидетельства;
- с информацией о предоставляемых поступающим особым правам и преимуществах при приеме на обучение по программам бакалавриата и программам специалитета;
- с датами завершения приема заявлений о согласии на зачисление;
- с правилами приема, в том числе с правилами подачи апелляции по результатам вступительных испытаний, проводимых ДГТУ;

2) согласие поступающего на обработку его персональных данных;

3) ознакомление поступающего с информацией о необходимости указания в заявлении о приеме достоверных сведений и представления подлинных документов;

4) при поступлении на обучение на места в рамках контрольных цифр:

- при поступлении на обучение по программам бакалавриата, программам специалитета - отсутствие у поступающего диплома бакалавра, диплома специалиста, диплома магистра;

- при поступлении на обучение по программам магистратуры - отсутствие у поступающего диплома специалиста, диплома магистра, за исключением поступающих, имеющих высшее профессиональное образование, подтверждаемое присвоением им квалификации "дипломированный специалист";

5) при поступлении на обучение по программам бакалавриата и программам специалитета:

- подтверждение одновременной подачи заявлений о приеме не более чем в 5 организаций высшего образования, включая ДГТУ;

- подтверждение одновременной подачи нескольких заявлений о приеме на обучение по различным условиям поступления суммарно не более чем по 10 специальностям и (или) направлениям подготовки;

б) при поступлении на обучение по программам бакалавриата и программам специалитета на места в рамках контрольных цифр на основании особых прав, указанных в пункте 30 Правил и в подпункте 1 пункта 33 Правил:

- подтверждение подачи заявления о приеме на основании соответствующего особого права только в ДГТУ;

- при подаче нескольких заявлений о приеме в ДГТУ - подтверждение подачи заявления о приеме на основании соответствующего особого права только на данную образовательную программу;

7) если поступающий при подаче документов не представил документы, которые представляются согласно пункту 72 Правил не позднее дня завершения приема заявлений о согласии на зачисление, - обязательство представить соответствующие документы не позднее указанного дня.

66.1 В заявлении о приеме указывается страховой номер индивидуального лицевого счета в системе индивидуального (персонифицированного) учета (номер страхового свидетельства обязательного пенсионного страхования) (далее - СНИЛС) (при наличии).

67. В случае подачи документов, необходимых для поступления, в соответствии с подпунктом 1 пункта 61 Правил заявление о приеме и факты, фиксируемые в нем в соответствии с пунктом 66 Правил, заверяются личной подписью поступающего (доверенного лица).

68. При подаче заявления о приеме поступающий представляет:

1) документ (документы), удостоверяющий личность, гражданство (в том числе может представить паспорт гражданина Российской Федерации, удостоверяющий личность гражданина Российской Федерации за пределами территории Российской Федерации);

2) документ установленного образца, отвечающий требованиям, указанным в пункте 4 Правил (поступающий может представить, как документ о среднем общем образовании, так и документ о среднем профессиональном (начальном профессиональном) или высшем образовании).

Поступающий может представить один или несколько документов установленного образца.

СМК ДГТУ	ПРАВИЛА приема на обучение по образовательным программам высшего образования – программам бакалавриата, программам специалитета, программам магистратуры в ДГТУ в 2022 году	Введены впервые от 30.10.2020 г. Редакция 3 стр. 25 из 151
----------	--	--

При представлении документа иностранного государства об образовании поступающий представляет свидетельство о признании иностранного образования, за исключением следующих случаев:

- при представлении документа иностранного государства об образовании, которое соответствует части 3 статьи 107 Федерального закона № 273-ФЗ;

- при поступлении в образовательную организацию высшего образования, которая вправе самостоятельно осуществлять в установленном ею порядке признание иностранного образования и (или) иностранной квалификации, которые не соответствуют условиям, предусмотренным частью 3 статьи 107 Федерального закона № 273-ФЗ;

3) для поступающих, указанных в подпункте "а" подпункта 1 пункта 21 Правил, при намерении участвовать в конкурсе по результатам общеобразовательных вступительных испытаний для отдельных категорий, поступающих - документ, подтверждающий инвалидность;

4) при необходимости создания специальных условий при проведении вступительных испытаний - документ, подтверждающий ограниченные возможности здоровья или инвалидность, требующие создания указанных условий;

5) для использования особого права или преимущества победителями и призерами всероссийской олимпиады, - документ, подтверждающий, что поступающий является победителем или призером заключительного этапа всероссийской олимпиады школьников;

6) для использования особого права или преимущества членами сборных команд Российской Федерации - документ, подтверждающий, что поступающий был включен в число членов сборной команды;

7) для использования особого права или преимущества чемпионами (призерами) в области спорта - документ, подтверждающий статус указанного чемпиона или призера;

8) для использования права на прием в пределах особой квоты - документ, подтверждающий, что поступающий относится к числу соответствующих лиц, в том числе лиц из числа детей-сирот и детей, оставшихся без попечения родителей, до достижения ими возраста 23 лет;

9) для использования преимущественного права зачисления, указанного в пункте 32 Правил, - документ, подтверждающий, что поступающий относится к числу соответствующих лиц, в том числе лиц из числа детей-сирот и детей, оставшихся без попечения родителей, до достижения ими возраста 23 лет;

10) для использования особого права или преимущества победителями и призерами олимпиад школьников - документ, подтверждающий, что поступающий является победителем или призером олимпиады школьников;

11) документы, подтверждающие индивидуальные достижения поступающего, результаты которых учитываются при приеме на обучение в соответствии с правилами приема, (представляются по усмотрению поступающего);

12) иные документы (представляются по усмотрению поступающего);

13) 2 фотографии поступающего, размером 3х4 см (на обратной стороне каждой указывается фамилия, имя, отчество) для лиц, поступающих по результатам вступительных испытаний, проводимых ДГТУ самостоятельно.

68.1 При подаче заявления о приеме посредством Суперсервиса документ, удостоверяющий личность, гражданство поступающего, документ, подтверждающий регистрацию в системе индивидуального (персонифицированного) учета, считаются представленными, если информация об указанных документах подтверждена сведениями, имеющимися на Суперсервисе.

69. Документ установленного образца (уникальная информация о документе установленного образца) представляется (направляется) поступающим (в том числе посредством Суперсервиса) при подаче документов, необходимых для поступления, или в более поздний срок до дня завершения приема заявлений о согласии на зачисление включительно.

При подаче заявления о приеме посредством Суперсервиса документ установленного образца считается представленным в копии, если информация о нем подтверждена сведениями,

СМК ДГТУ	ПРАВИЛА приема на обучение по образовательным программам высшего образования – программам бакалавриата, программам специалитета, программам магистратуры в ДГТУ в 2022 году	Введены впервые от 30.10.2020 г. Редакция 3 стр. 26 из 151
----------	--	--

содержащимися в федеральной информационной системе "Федеральный реестр сведений о документах об образовании и (или) о квалификации, документах об обучении".

Поступающий одновременно с подачей заявления о приеме подает заявление о согласии на зачисление с приложением оригинала документа установленного образца при поступлении на обучение на места в рамках контрольных цифр:

- 1) на основании особого права, указанного в пункте 30 Правил;
- 2) на основании особого права, указанного в подпункте 1 пункта 33 Правил;

70. В случае поступления на обучение в соответствии с подпунктами 1 и 2 пункта 69 Правил поступающий:

подает заявление о согласии на зачисление с приложением оригинала документа установленного образца в одну из организаций;

в заявлении о приеме в другую организацию указывает, в какую организацию подано (будет подано) заявление о согласии на зачисление.

71. Документ, указанный в подпункте 4 или 5 пункта 68 Правил, принимается ДГТУ, если срок его действия истекает не ранее дня подачи заявления о приеме, документ, указанный в подпункте 11 или 12 пункта 68 Правил, - если срок его действия истекает не ранее дня завершения приема документов и вступительных испытаний.

Поступающий может представить при подаче документов, необходимых для поступления, документ, указанный в подпункте 8 или 9 пункта 68 Правил, срок действия которого истекает ранее дня завершения приема документов и вступительных испытаний, но не ранее дня подачи заявления о приеме. При этом соответствующие права предоставляются поступающему, если до дня завершения приема документов и вступительных испытаний включительно он представил документ, срок действия которого истекает не ранее указанного дня.

Если в документе, указанном в подпункте 4, или 5, или 8, или 9 пункта 68 Правил, не указан срок его действия, срок принимается равным году, начиная с даты получения документа.

Документ, указанный в подпункте 6, или 8, или 10 пункта 68 Правил, принимается ДГТУ с учетом срока, указанного соответственно в пункте 30 или 33 Правил.

72. При подаче документов, необходимых для поступления, поступающие могут представлять оригиналы или копии (электронные образы) документов, в том числе посредством Суперсервиса, без представления их оригиналов. Заверения указанных копий (электронных образов) не требуется.

73. Заявление о приеме представляется на русском языке; документы, выполненные на иностранном языке - с переводом на русский язык, заверяются в установленном порядке. Документы, полученные в иностранном государстве, представляются легализованными в порядке, установленном законодательством Российской Федерации, либо с проставлением апостиля (за исключением случаев, когда в соответствии с законодательством Российской Федерации и (или) международным договором легализация и проставление апостиля не требуются).

74. При поступлении на обучение по специальностям и направлениям подготовки, входящим в Перечень специальностей и направлений подготовки, при приеме на обучение по которым поступающие проходят обязательные предварительные медицинские осмотры (обследования) (Приложение № 11) в порядке, установленном при заключении трудового договора или служебного контракта по соответствующей должности или специальности, утвержденный постановлением Правительства Российской Федерации от 14 августа 2013 г. № 697, поступающий представляет оригинал или копию медицинской справки 086/у при наличии (при личном приеме документов, если такая возможность предусмотрена в соответствии с пунктом 60 Правил). Медицинская справка признается действительной, если она получена не ранее 6 месяцев до дня завершения приема документов и вступительных испытаний.

75. ДГТУ осуществляет проверку достоверности сведений, указанных в заявлении о приеме, и подлинности поданных документов. При проведении указанной проверки ДГТУ вправе

СМК ДГТУ	ПРАВИЛА приема на обучение по образовательным программам высшего образования – программам бакалавриата, программам специалитета, программам магистратуры в ДГТУ в 2022 году	Введены впервые от 30.10.2020 г. Редакция 3 стр. 27 из 151
----------	--	--

обращаться в соответствующие государственные информационные системы, государственные (муниципальные) органы и организации.

76. При поступлении в ДГТУ поданных документов формируется личное дело поступающего, в котором хранятся оригинал или копия документа установленного образца, копия документа (документов), удостоверяющего личность, гражданство, иные документы, представленные поступающим, материалы сдачи вступительных испытаний, в том числе документы, связанные с апелляцией, а также оригиналы и (или) копии доверенностей, представленные в ДГТУ доверенными лицами.

77. Поступающий имеет право на любом этапе поступления на обучение подать заявление об отзыве поданных документов или об отзыве оригинала документа установленного образца (далее соответственно - отзыв документов, отзыв оригинала).

При отзыве документов поступающий исключается из списков лиц, подавших документы, списков поступающих и не подлежит зачислению (исключается из числа зачисленных).

78. До истечения срока приема на места в рамках контрольных цифр по конкретным условиям поступления, указанным в подпунктах 1-3 пункта 10 Правил, поданные документы установленного образца выдаются поступающему при представлении им в ДГТУ лично заявления соответственно об отзыве документов:

в течение двух часов после подачи заявления - в случае подачи заявления не менее чем за 2 часа до конца рабочего дня;

в течение первых двух часов следующего рабочего дня - в случае подачи заявления менее чем за 2 часа до конца рабочего дня.

79. После истечения срока, указанного в пункте 78 Правил, поданные документы в части их оригиналов (при наличии) установленного образца возвращаются поступающему в течение 20 рабочих дней после отзыва поданных документов или после завершения процедур зачисления по соответствующим условиям поступления на места в рамках контрольных цифр (на места по договорам об оказании платных образовательных услуг) в соответствии со способом возврата, указанным в заявлении об отзыве поданных документов или в заявлении о приеме. В случае невозможности возврата указанных оригиналов они остаются на хранении в ДГТУ.

VII Вступительные испытания, проводимые ДГТУ самостоятельно

80. ДГТУ самостоятельно проводит:

- дополнительные вступительные испытания;
- вступительные испытания на базе профессионального образования (за исключением вступительных испытаний для поступающих на обучение на базе среднего профессионального образования, для которых организация высшего образования установила, что их формой является ЕГЭ);

- общеобразовательные вступительные испытания для лиц, указанных в пунктах 21 и 24 Правил;

- вступительные испытания при приеме на обучение по программам магистратуры.

Результаты вступительных испытаний, проводимых организацией самостоятельно, действительны при приеме на очередной учебный год.

Поступающий однократно сдает каждое вступительное испытание из числа указанных в настоящем пункте.

81. Вступительные испытания проводятся в форме компьютерного тестирования, за исключением дополнительных вступительных испытаний творческой и (или) профессиональной направленности.

СМК ДГТУ	ПРАВИЛА приема на обучение по образовательным программам высшего образования – программам бакалавриата, программам специалитета, программам магистратуры в ДГТУ в 2022 году	Введены впервые от 30.10.2020 г. Редакция 3 стр. 28 из 151
----------	--	--

При проведении ДГТУ вступительных испытаний с использованием дистанционных технологий ДГТУ обеспечивает идентификацию личности поступающего, выбор способа которой осуществляется ДГТУ самостоятельно.

82. Вступительные испытания проводятся на русском языке и оцениваются по 100-бальной системе (максимальный балл - 100).

Для проведения вступительных испытаний в форме тестирования по тестам ДГТУ формируются экзаменационные группы поступающих.

83. Одно вступительное испытание проводится одновременно для всех поступающих либо в различные сроки для различных групп, поступающих (в том числе по мере формирования указанных групп из числа лиц, подавших необходимые документы).

Для каждой группы поступающих проводится одно вступительное испытание в один день. По желанию поступающего ему может быть предоставлена возможность сдавать более одного вступительного испытания в один день.

84. Перед каждым вступительным испытанием проводится консультация (в дистанционной форме и/или традиционной) по содержанию программы вступительного испытания, по предъявляемым требованиям, критериям оценки, технологии проведения вступительного испытания и т.д.

85. Подготовка тестовых заданий, комплектация их по группам и бланками ответов проводится под руководством председателя приемной комиссии. Пакеты заданий и ключи к ним хранятся у председателя приемной комиссии. Пакет тестов и бланков ответов вручается председателю экзаменационной комиссии по проведению вступительных испытаний в форме тестирования непосредственно перед экзаменом вместе с протоколом тестирования и списком экзаменуемой группы.

86. Длительность тестирования по математике, физике – 180 минут; по русскому языку – 100 минут, истории России – 110 минут; по биологии – 120 минут; по обществознанию, литературе – 90 минут, по иностранному языку – 150 минут, для поступающих в магистратуру – 120 минут.

87. В день экзамена в аудиториях члены комиссии по тестированию проводят в течение 10 – 15 минут инструктаж поступающих по работе с тестами, раздают бумагу для черновиков.

88. После заполнения «области регистрации» ответственный тестотехник на доске записывает время начала и окончания экзамена, и поступающие приступают к работе с тестом, используя бумагу для черновиков. В списке группы против фамилий указывается: "тестирование прошел" или "не явился" (возможно "удален").

89. После создания базы данных председатель приемной комиссии (заместитель председателя) совместно с председателем экзаменационной комиссии по проведению вступительных испытаний в форме тестирования вводит ключи тестов в ЭВМ и в их присутствии формируется экзаменационная ведомость, а также распечатываются индивидуальные сертификаты.

90. Экзаменационные ведомости и сертификаты подписываются председателем приемной комиссии (заместителем председателя) по проведению вступительных испытаний.

Материалы экзамена передаются для дальнейшего оформления в приемную комиссию.

Поступающие, не явившиеся на экзамен без уважительной причины или получившие «неудовлетворительно», к дальнейшей сдаче и к участию в конкурсе не допускаются.

91. Лица, не прошедшие вступительное испытание по уважительной причине (болезнь или иные обстоятельства, подтвержденные документально), допускаются к сдаче вступительного испытания в другой группе или в резервный день.

92. Во время проведения вступительных испытаний их участникам и лицам, привлекаемым к их проведению, запрещается иметь при себе и использовать средства связи. Запрещается во время вступительных испытаний иметь при себе и использовать электронно-вычислительную технику, в том числе калькуляторы, за исключением случаев, установленных нормативными правовыми актами Российской Федерации.

СМК ДГТУ	ПРАВИЛА приема на обучение по образовательным программам высшего образования – программам бакалавриата, программам специалитета, программам магистратуры в ДГТУ в 2022 году	Введены впервые от 30.10.2020 г. Редакция 3 стр. 29 из 151
----------	--	--

93. При нарушении поступающим во время проведения вступительного испытания правил приема, утвержденных ДГТУ, уполномоченные должностные лица ДГТУ составляют акт о нарушении и о непрохождении поступающим вступительного испытания без уважительной причины, а при очном проведении вступительного испытания (если такая возможность предусмотрена в соответствии с пунктом 62 Правил) - также удаляют поступающего с места проведения вступительного испытания.

94. Результаты вступительного испытания объявляются на официальном сайте не позднее третьего рабочего дня после проведения вступительного испытания.

При проведении устного вступительного испытания - в день его проведения.

95. Результаты вступительных испытаний, проводимых ДГТУ самостоятельно при приеме на места, финансируемые из средств федерального бюджета, признаются (по желанию поступающего) в качестве результатов вступительных испытаний на другие формы получения образования и (или) условия обучения.

96. После объявления результатов вступительного испытания поступающий (доверенное лицо) имеет право ознакомиться со своей работой (с работой поступающего) в день объявления результатов вступительного испытания или в течение следующего рабочего дня.

VIII Особенности проведения вступительных испытаний для инвалидов и лиц с ограниченными возможностями здоровья

97. ДГТУ обеспечивает проведение вступительных испытаний для поступающих из числа лиц с ограниченными возможностями здоровья и (или) инвалидов (далее вместе - поступающие с ограниченными возможностями здоровья) с учетом особенностей их психофизического развития, их индивидуальных возможностей и состояния здоровья (далее - индивидуальные особенности).

98. В ДГТУ созданы материально-технические условия, обеспечивающие возможность беспрепятственного доступа поступающих с ограниченными возможностями здоровья в аудитории, туалетные и другие помещения, а также их пребывания в указанных помещениях (в том числе наличие пандусов, поручней, расширенных дверных проемов, лифтов).

99. Вступительные испытания для поступающих с ограниченными возможностями здоровья проводятся в отдельной аудитории.

Число поступающих с ограниченными возможностями здоровья в одной аудитории не должно превышать:

при сдаче вступительного испытания в устной форме - 6 человек.

при сдаче вступительного испытания в иной форме - 12 человек;

Допускается присутствие в аудитории во время сдачи вступительного испытания большего числа поступающих с ограниченными возможностями здоровья, а также проведение вступительных испытаний для поступающих с ограниченными возможностями здоровья в одной аудитории совместно с иными поступающими, если это не создает трудностей для поступающих при сдаче вступительного испытания.

Допускается присутствие в аудитории во время сдачи вступительного испытания ассистента из числа работников ДГТУ или привлеченных лиц, оказывающего поступающим с ограниченными возможностями здоровья необходимую техническую помощь с учетом их индивидуальных особенностей (занять рабочее место, передвигаться, прочитать и оформить задание, общаться с преподавателями, проводящими вступительное испытание).

100. Продолжительность вступительного испытания для поступающих с ограниченными возможностями здоровья увеличивается по решению организации, но не более чем на 1,5 часа.

101. Поступающим с ограниченными возможностями здоровья предоставляется в доступной для них форме информация о порядке проведения вступительных испытаний.

СМК ДГТУ	ПРАВИЛА приема на обучение по образовательным программам высшего образования – программам бакалавриата, программам специалитета, программам магистратуры в ДГТУ в 2022 году	Введены впервые от 30.10.2020 г. Редакция 3 стр. 30 из 151
----------	--	--

102. Поступающие с ограниченными возможностями здоровья могут в процессе сдачи вступительного испытания пользоваться техническими средствами, необходимыми им в связи с их индивидуальными особенностями.

103. При проведении вступительных испытаний обеспечивается выполнение следующих дополнительных требований в зависимости от индивидуальных особенностей, поступающих с ограниченными возможностями здоровья:

1) для слабовидящих:

- обеспечивается индивидуальное равномерное освещение не менее 300 люкс;
- поступающим для выполнения задания при необходимости предоставляется увеличивающее устройство; возможно также использование собственных увеличивающих устройств;

- задания для выполнения, а также инструкция по порядку проведения вступительных испытаний оформляются увеличенным шрифтом;

2) для глухих и слабослышащих обеспечивается наличие звукоусиливающей аппаратуры коллективного пользования, при необходимости поступающим предоставляется звукоусиливающая аппаратура индивидуального пользования;

3) для слепоглухих предоставляются услуги тифлосурдопереводчика;

4) для лиц с тяжелыми нарушениями речи, глухих, слабослышащих вступительные испытания, проводимые в устной форме, проводятся в письменной форме (дополнительные вступительные испытания творческой и (или) профессиональной направленности, вступительные испытания при приеме в магистратуру – по решению ДГТУ);

5) для лиц с нарушениями двигательных функций верхних конечностей или отсутствием верхних конечностей:

- письменные задания выполняются на компьютере со специализированным программным обеспечением или надиктовываются ассистенту;

- вступительные испытания, проводимые в письменной форме, проводятся в устной форме (дополнительные вступительные испытания творческой и (или) профессиональной направленности, вступительные испытания при приеме в магистратуру - по решению ДГТУ).

104. Условия, указанные в пунктах 98 - 103 Правил, предоставляются поступающим на основании заявления о приеме, содержащего сведения о необходимости создания соответствующих специальных условий.

IX Общие правила подачи и рассмотрения апелляций

105. По результатам вступительного испытания, проводимого ДГТУ самостоятельно, поступающий имеет право подать в апелляционную комиссию апелляцию о нарушении, по мнению поступающего, установленного порядка проведения вступительного испытания и (или) о несогласии с полученной оценкой результатов вступительного испытания.

106. Апелляция подается одним из способов, указанных в пункте 61 Правил.

107. Рассмотрение апелляции не является пересдачей вступительного испытания. В ходе рассмотрения апелляции проверяется только соблюдение установленного порядка проведения вступительного испытания и (или) правильность оценивания результатов вступительного испытания.

108. Рассмотрение апелляции проводится не позднее рабочего дня, после дня ее подачи.

109. Поступающий (доверенное лицо) имеет право присутствовать при рассмотрении апелляции. С несовершеннолетним поступающим (до 18 лет) имеет право присутствовать один из родителей или законных представителей, кроме несовершеннолетних, признанных в соответствии с законом полностью дееспособными до достижения совершеннолетия.

СМК ДГТУ	ПРАВИЛА приема на обучение по образовательным программам высшего образования – программам бакалавриата, программам специалитета, программам магистратуры в ДГТУ в 2022 году	Введены впервые от 30.10.2020 г. Редакция 3 стр. 31 из 151
----------	--	--

110. После рассмотрения апелляции апелляционная комиссия принимает решение об изменении оценки результатов вступительного испытания или оставлении указанной оценки без изменения, которое оформляется протоколом.

Оформленное протоколом решение апелляционной комиссии доводится до сведения поступающего (доверенного лица). Факт ознакомления поступающего (доверенного лица) с решением апелляционной комиссии заверяется подписью поступающего (доверенного лица) или удостоверяется иным доступным способом.

Х Формирование ранжированных списков поступающих и зачисление

111. По результатам приема документов и вступительных испытаний (в случае их проведения) ДГТУ формирует отдельный ранжированный список поступающих по каждому конкурсу (далее - конкурсный список). Конкурсные списки публикуются на официальном сайте и на Суперсервиса (в случае его использования) и обновляются при наличии изменений ежедневно до дня, следующего за днем завершения приема заявлений о согласии на зачисление, включительно не менее 5 раз в день в период с 9 часов до 18 часов по местному времени.

112. Конкурсный список включает в себя:

- конкурсный список поступающих на обучение без вступительных испытаний (по программам бакалавриата, программам специалитета);
- конкурсный список поступающих на обучение по результатам ЕГЭ, ЦТ и вступительных испытаний проводимых ДГТУ самостоятельно (далее - результаты вступительных испытаний), набравших не менее минимального количества баллов.

По программам бакалавриата, программам специалитета зачисление по результатам вступительных испытаний проводится на места, оставшиеся после зачисления без вступительных испытаний, в рамках соответствующего конкурсного списка.

113. Конкурсный список поступающих на обучение по программам бакалавриата, программам специалитета без вступительных испытаний ранжируется по следующим основаниям:

1) по статусу лиц, имеющих право на прием без вступительных испытаний, в следующем порядке:

- а) члены сборных команд, участвовавших в международных олимпиадах;
- б) победители заключительного этапа всероссийской олимпиады;
- в) призеры заключительного этапа всероссийской олимпиады;
- г) чемпионы и призеры Олимпийских игр, Паралимпийских игр и Сурдлимпийских игр, чемпионы мира, чемпионы Европы, лица, занявшие первое место на первенстве мира, первенстве Европы по видам спорта, включенным в программы Олимпийских игр, Паралимпийских игр и Сурдлимпийских игр;

д) победители олимпиад школьников;

е) призеры олимпиад школьников;

2) для лиц, указанных в каждом из подпунктов "а" - "е" подпункта 1 настоящего пункта, - по убыванию количества баллов, начисленных за индивидуальные достижения;

3) при равенстве по критериям, указанным в подпунктах 1 и 2 настоящего пункта, - по наличию преимущественного права, указанного в части 9 статьи 71 Федерального закона № 273-ФЗ (более высокое место в конкурсном списке занимают поступающие, имеющие преимущественное право);

4) при равенстве по критериям, указанным в подпунктах 1-3 настоящего пункта, - по наличию преимущественного права, указанного в части 10 статьи 71 Федерального закона № 273-ФЗ (более высокое место в конкурсном списке занимают поступающие, имеющие преимущественное право);

СМК ДГТУ	ПРАВИЛА приема на обучение по образовательным программам высшего образования – программам бакалавриата, программам специалитета, программам магистратуры в ДГТУ в 2022 году	Введены впервые от 30.10.2020 г. Редакция 3 стр. 32 из 151
----------	--	--

5) при равенстве по критериям, указанным в подпунктах 1-4 настоящего пункта, - по индивидуальным достижениям, учитываемым при равенстве иных критериев ранжирования.

114. Конкурсный список поступающих на обучение по программам бакалавриата, программам специалитета по результатам вступительных испытаний ранжируется по следующим основаниям:

1) по убыванию суммы конкурсных баллов;

2) при равенстве суммы конкурсных баллов - по убыванию суммы конкурсных баллов, начисленных по результатам вступительных испытаний, и (или) по убыванию количества баллов, начисленных по результатам отдельных вступительных испытаний, в соответствии с приоритетностью вступительных испытаний, установленной ДГТУ;

3) при равенстве по критериям, указанным в подпунктах 1 и 2 настоящего пункта, - по наличию преимущественного права, указанного в части 9 статьи 71 Федерального закона № 273-ФЗ (более высокое место в конкурсном списке занимают поступающие, имеющие преимущественное право);

4) при равенстве по критериям, указанным в подпунктах 1 - 3 настоящего пункта, - по наличию преимущественного права, указанного в части 10 статьи 71 Федерального закона № 273-ФЗ (более высокое место в конкурсном списке занимают поступающие, имеющие преимущественное право);

5) при равенстве по критериям, указанным в подпунктах 1 - 4 настоящего пункта, - по индивидуальным достижениям, учитываемым при равенстве поступающих по иным критериям ранжирования.

115. Сумма конкурсных баллов исчисляется как сумма баллов, начисленных за каждое вступительное испытание, а также за индивидуальные достижения.

116. В конкурсном списке указываются следующие сведения:

1) номер СНИЛС или уникальный код, присвоенный поступающему (при отсутствии указанного СНИЛСа);

2) по каждому поступающему без вступительных испытаний (по программам бакалавриата, программам специалитета):

основание приема без вступительных испытаний;

количество баллов за индивидуальные достижения;

наличие преимущественных прав зачисления;

3) по каждому поступающему по результатам вступительных испытаний:

сумма конкурсных баллов (за вступительные испытания и индивидуальные достижения);

сумма баллов за вступительные испытания;

количество баллов за каждое вступительное испытание;

количество баллов за индивидуальные достижения;

наличие преимущественных прав зачисления;

4) наличие заявления о согласии на зачисление;

5) наличие оригинала документа установленного образца.

В конкурсном списке фамилия, имя, отчество (при наличии) поступающих не указываются.

117. На каждом этапе зачисления ДГТУ устанавливает день завершения приема заявлений о согласии на зачисление (при зачислении на места в рамках контрольных цифр по программам бакалавриата и программам специалитета по очной и очно-заочной формам обучения - в соответствии с пунктом 121 Правил).

118. Зачисление проводится в соответствии с конкурсным списком до заполнения установленного количества мест.

Зачисление проводится в один или несколько этапов. На каждом этапе зачисления организация устанавливает день завершения приема заявлений о согласии на зачисление.

СМК ДГТУ	ПРАВИЛА приема на обучение по образовательным программам высшего образования – программам бакалавриата, программам специалитета, программам магистратуры в ДГТУ в 2022 году	Введены впервые от 30.10.2020 г. Редакция 3 стр. 33 из 151
----------	--	--

119. Зачислению подлежат поступающие, которые в период со дня подачи заявления о приеме до дня завершения приема заявлений о согласии на зачисление подали заявление о согласии на зачисление, при условии, что:

при приеме на обучение в рамках контрольных цифр - поступающий представил оригинал документа установленного образца;

при приеме на обучение по договорам об оказании платных образовательных услуг - поступающий представил документ установленного образца (оригинал документа, или его заверенную копию, или его копию с предъявлением оригинала), либо в случае подачи заявления о приеме посредством Суперсервиса информация о документе установленного образца подтверждена сведениями, содержащимися в федеральной информационной системе "Федеральный реестр сведений о документах об образовании и (или) о квалификации, документах об обучении".

В заявлении о согласии на зачисление указываются условия поступления по конкретному конкурсу, в соответствии с результатами которого поступающий хочет быть зачисленным.

Поступающий может подать заявления о согласии на зачисление в конкретную организацию по различным условиям поступления.

ДГТУ осуществляет прием заявлений о согласии на зачисление и документов установленного образца ежедневно до 18 часов по местному времени до дня завершения приема заявлений о согласии на зачисление включительно.

120. При приеме на места в рамках контрольных цифр зачисление осуществляется при условии наличия в организации оригинала документа установленного образца по состоянию на день издания приказа о зачислении.

Зачисление оформляется приказом (приказами) организации о зачислении.

121. При приеме на обучение в рамках контрольных цифр по программам бакалавриата и программам специалитета по очной форме обучения:

1) 27 июля осуществляется публикация конкурсных списков;

2) зачисление проводится в 2 этапа:

28 - 30 июля проводится этап приоритетного зачисления, на котором осуществляется зачисление лиц, поступающих без вступительных испытаний, поступающих на места в пределах квот:

3 - 9 августа проводится основной этап зачисления, на котором осуществляется зачисление лиц, поступающих по результатам вступительных испытаний на основные места в рамках контрольных цифр, оставшиеся после зачисления без вступительных испытаний (далее - основные конкурсные места);

3) на каждом этапе зачисления устанавливается день завершения приема заявлений о согласии на зачисление от лиц, подлежащих зачислению на этом этапе:

на этапе приоритетного зачисления - 28 июля;

на основном этапе зачисления - 3 августа;

4) издание приказа (приказов) о зачислении осуществляется:

на этапе приоритетного зачисления - 30 июля;

на основном этапе зачисления - 9 августа;

5) после завершения этапа приоритетного зачисления лица, зачисленные на обучение в пределах особой квоты, исключаются из конкурсных списков на основные конкурсные места по условиям поступления, указанным в подпунктах 1 - 3 пункта 10 Правил, по которым они зачислены на обучение в пределах особой квоты;

6) места, которые освободились в связи с тем, что лица, зачисленные на обучение на этапе приоритетного зачисления, исключены из числа зачисленных, добавляются к основным конкурсным местам;

7) поступающий может подать заявление о согласии на зачисление не более установленного организацией высшего образования количества раз. Указанное количество составляет два раза;

СМК ДГТУ	ПРАВИЛА приема на обучение по образовательным программам высшего образования – программам бакалавриата, программам специалитета, программам магистратуры в ДГТУ в 2022 году	Введены впервые от 30.10.2020 г. Редакция 3 стр. 34 из 151
----------	--	--

8) в случае если подача заявления о согласии на зачисление в рамках контрольных цифр по программам бакалавриата и программам специалитета по очной форме обучения осуществляется при наличии ранее поданного заявления о согласии на зачисление в данную организацию в рамках контрольных цифр по программам бакалавриата и программам специалитета по очной форме обучения, поступающий до подачи заявления о согласии на зачисление подает заявление об отказе от зачисления в соответствии с ранее поданным заявлением о согласии на зачисление. Заявление об отказе от зачисления является основанием для исключения поступающего из числа зачисленных на обучение.

122. При приеме на обучение в рамках контрольных цифр по программам бакалавриата и программам специалитета по очно-заочной и заочной формам обучения, при приеме на обучение в рамках контрольных цифр по программам магистратуры, при приеме на обучение по договорам об оказании платных образовательных услуг организация самостоятельно устанавливает сроки публикации конкурсных списков, сроки и этапы зачисления.

123. При приеме на обучение по программам бакалавриата и программам специалитета незаполненные места особой квоты, выделенной в рамках целевой квоты в соответствии с подпунктом "б" подпункта 5 пункта 10 Правил, используются как места особой квоты или целевой квоты.

Незаполненные места в пределах квот используются для зачисления лиц, поступающих на основные места в рамках контрольных цифр без вступительных испытаний и по результатам вступительных испытаний.

В случае если после завершения зачисления имеются незаполненные места, организация может на основании конкурсных списков провести дополнительное зачисление на указанные места.

124. При зачислении на обучение по договорам об оказании платных образовательных услуг установленное количество мест может быть превышено по решению ДГТУ. При принятии указанного решения ДГТУ зачисляет на обучение всех поступающих, набравших не менее минимального количества баллов, либо устанавливает сумму конкурсных баллов, необходимую для зачисления (далее - установленная сумма конкурсных баллов), и зачисляет на обучение поступающих, набравших не менее минимального количества баллов и имеющих сумму конкурсных баллов (сумму баллов за каждое вступительное испытание и за индивидуальные достижения) не менее установленной суммы конкурсных баллов.

124.1 Информирование о зачислении осуществляется в порядке, установленном организацией.

Сведения о зачислении на обучение без указания фамилии, имени, отчества (при наличии) поступающих с указанием страхового номера индивидуального лицевого счета (при наличии) или уникального кода, присвоенного поступающему (при отсутствии указанного индивидуального лицевого счета), суммы конкурсных баллов, количества баллов за вступительные испытания и за индивидуальные достижения размещаются на официальном сайте в день издания соответствующих приказов о зачислении и должны быть доступны пользователям официального сайта в течение 6 месяцев со дня их издания.

125. При приеме на места в рамках контрольных цифр по программам бакалавриата и программам специалитета по заочной форме обучения процедуры зачисления проводятся в следующие сроки:

1) размещение списков, поступающих на официальном сайте и на информационном стенде - не позднее 16 августа;

2) этап приоритетного зачисления – зачисление без вступительных испытаний, зачисление на места в пределах особой квоты и целевой квоты (далее – места в пределах квот):

- 17 августа завершается прием заявлений о согласии на зачисление от лиц, поступающих без вступительных испытаний, поступающих на места в пределах квот;

СМК ДГТУ	ПРАВИЛА приема на обучение по образовательным программам высшего образования – программам бакалавриата, программам специалитета, программам магистратуры в ДГТУ в 2022 году	Введены впервые от 30.10.2020 г. Редакция 3 стр. 35 из 151
----------	--	--

- 18 августа издается приказ (приказы) о зачислении лиц, подавших заявление о согласии на зачисление, из числа поступающих без вступительных испытаний и поступающих на места в пределах квот;

3) зачисление по результатам вступительных испытаний на основные места в рамках контрольных цифр, оставшиеся после зачисления на места без вступительных испытаний, в пределах особой квоты и целевой квоты (далее – основные конкурсные места):

- 19 августа завершается прием заявлений о согласии на зачисление от лиц, включенных в списки поступающих на основные конкурсные места и желающих быть зачисленными (в рамках каждого списка поступающих выделяются лица, подавшие заявление о согласии на зачисление);

- 20 августа издается приказ (приказы) о зачислении лиц, подавших заявление о согласии на зачисление.

126. Зачисление по программам бакалавриата, программам специалитета по очной, очно-заочной и заочной формам обучения на места по договорам об оказании платных образовательных услуг проводятся с 10.06.2022 г. по 31.08.2022 г.

127. Приказы о зачислении на обучение размещаются в день их издания на официальном сайте и должны быть доступны пользователям официального сайта в течение 6 месяцев со дня их издания.

XI Правила поступления в магистратуру

128.1 Для обучения по программам магистратуры ДГТУ принимаются граждане Российской Федерации, иностранные граждане и лица без гражданства, имеющие высшее образование любого уровня.

128.2 Прием в ДГТУ на обучение по направлениям подготовки магистратуры осуществляется по очной, очно-заочной и заочной формам на места в рамках контрольных цифр приема и места по договорам об оказании платных образовательных услуг. Нормативный срок обучения по программам магистратуры составляет: для очной формы обучения – 2 года, для очно-заочной и заочной форм – 2 года 4 месяца. Подготовка в магистратуре по сокращенным программам не допускается.

128.3 На места в рамках контрольных цифр приема вправе поступать лица с дипломом бакалавра или дипломированного специалиста. Лица, имеющие диплом специалиста, либо диплом магистра, могут обучаться только на основании договоров об оказании платных образовательных услуг.

Поступающим на обучение по образовательным программам магистратуры особые права, особые квоты или преимущественные права не предоставляются.

128.4 Приём на места по программам магистратуры осуществляется по результатам вступительных испытаний на конкурсной основе.

Вступительные испытания в магистратуру проводятся очно и (или) дистанционно с использованием компьютерных технологий, в соответствии с утвержденной программой вступительных испытаний (Приложение 2), в объёме требований, необходимых для получения диплома бакалавра, соответствующего направления подготовки.

При приеме на обучение по программам магистратуры с иностранным языком (языками): 45.04.02 Лингвистика ДГТУ проводит вступительное испытание только на соответствующем языке (языках).

При приеме на обучение по следующим программам магистратуры:

07.04.01 Архитектура;

07.04.02 Реконструкция и реставрация архитектурного наследия;

07.04.03 Дизайн архитектурной среды;

07.04.04 Градостроительство

54.04.01 Дизайн

СМК ДГТУ	ПРАВИЛА приема на обучение по образовательным программам высшего образования – программам бакалавриата, программам специалитета, программам магистратуры в ДГТУ в 2022 году	Введены впервые от 30.10.2020 г. Редакция 3 стр. 36 из 151
----------	--	--

ДГТУ проводит вступительное испытание в форме клаузуры (приложение № 12).

Для проведения вступительных испытаний в форме тестирования по тестам ДГТУ формируются экзаменационные группы поступающих.

Результаты каждого вступительного испытания оцениваются по 100-балльной шкале. Минимальное количество баллов, необходимое для участия в конкурсе, составляет 20 баллов.

128.5 При приеме на обучение по программам магистратуры ДГТУ может начислять баллы за индивидуальные достижения (пункты 44, 45, 46 Правил).

128.6 Поступающий на обучение по программам магистратуры вправе подать заявление и участвовать в конкурсах на направления подготовки, реализуемым в ДГТУ. При этом поступающий вправе подать такое заявление одновременно на различные формы обучения, на любую программу внутри направления подготовки, а также одновременно на места, финансируемые за счет бюджетных ассигнований, и на места по договорам об оказании платных образовательных услуг.

128.7 При подаче заявления о приеме на обучение по программам магистратуры поступающий предоставляет:

- заявление установленной формы, заполняемое при подаче документов;
- документ (документы), удостоверяющий личность, гражданство (в том числе может представить паспорт гражданина Российской Федерации, удостоверяющий личность гражданина Российской Федерации за пределами территории Российской Федерации);
- документ установленного образца о высшем образовании и о квалификации в соответствии с пунктом 4 Правил приема;
- страховое свидетельство обязательного пенсионного страхования (при наличии);
- 2 фотографии поступающего;
- документы, подтверждающие индивидуальные достижения поступающего, результаты которых учитываются при приеме на обучение в соответствии с правилами приема, (представляются по усмотрению поступающего);
- в случае несовпадения ФИО поступающего в документах об образовании установленного образца и в документах, удостоверяющих личность и гражданство, необходимо предоставлять документ, подтверждающий изменение ФИО.

Поступающие могут предоставлять оригиналы или копии документов, подаваемых для поступления. Заверения копий указанных документов не требуется.

128.8 При приеме на обучение по программам магистратуры в рамках контрольных цифр приема по очной, очно-заочной и заочной формам обучения устанавливаются следующие сроки приема:

- а) срок начала приема документов, необходимых для поступления – 17 июня;
- б) срок завершения приема документов, необходимых для поступления – 20 июля;
- в) срок завершения вступительных испытаний – 23 июля.

128.9 При приеме на обучение по программам магистратуры по договорам об оказании платных образовательных услуг, по очной, очно-заочной и заочной формам обучения, устанавливаются следующие сроки приема:

- а) срок начала приема документов, необходимых для поступления – 17 июня;
- б) срок завершения приема документов, необходимых для поступления – 20 августа;
- в) срок завершения проводимых ДГТУ самостоятельно вступительных испытаний – 22 августа.

Лица, которые по уважительным причинам не смогли принять участие в соответствующем вступительном испытании, в соответствии с утвержденным расписанием могут быть допущены к сдаче вступительного экзамена в резервный день на основании заявления поступающего (доверенного лица) с указанием причины и предоставлением соответствующего документа (документов).

128.10 Зачислению подлежат поступающие, которые:

СМК ДГТУ	ПРАВИЛА приема на обучение по образовательным программам высшего образования – программам бакалавриата, программам специалитета, программам магистратуры в ДГТУ в 2022 году	Введены впервые от 30.10.2020 г. Редакция 3 стр. 37 из 151
----------	--	--

– при приеме на обучение в рамках контрольных цифр - представили оригинал документа установленного образца;

– при приеме на обучение по договорам об оказании платных образовательных услуг – представили документ установленного образца (оригинал документа, или его заверенную копию, или его копию с предъявлением оригинала).

ДГТУ осуществляет прием оригиналов документов установленного образца ежедневно до 18 часов по местному времени.

128.11 Конкурсный список по программам магистратуры ранжируется по следующим основаниям:

1) по убыванию суммы конкурсных баллов, исчисленной как сумма баллов за каждое вступительное испытание и за индивидуальные достижения;

2) при равенстве суммы конкурсных баллов - по убыванию суммы конкурсных баллов, начисленных по результатам вступительных испытаний;

3) при равенстве по критериям, указанным в подпунктах 1 и 2 настоящего пункта, - по среднему баллу диплома бакалавра или специалиста.

128.12 При приеме на места в рамках контрольных цифр по программам магистратуры по очной, очно-заочной и заочной формам обучения процедуры зачисления проводятся в следующие сроки:

1) размещение списков поступающих на официальном сайте и на информационном стенде – не позднее 25 июля;

2) этап приоритетного зачисления – зачисление на места в пределах целевой квоты:

26 июля завершается прием оригиналов документов установленного образца на места в пределах целевой квоты;

27 июля издается приказ (приказы) о зачислении на места в пределах целевой квоты;

3) зачисление на основные места в рамках контрольных цифр:

29 июля завершается прием оригиналов документов установленного образца;

30 июля издается приказ (приказы) о зачислении лиц на основные места.

128.13 Зачисление по программам магистратуры по очной, очно-заочной и заочной формам обучения на места по договорам об оказании платных образовательных услуг проводятся с 17.06.2022 г. по 24.08.2022 г.

128.14 Приказы о зачислении на обучение по программам магистратуры размещаются в день их издания на официальном сайте и на информационном стенде и должны быть доступны пользователям официального сайта в течение 6 месяцев со дня их издания.

XII Особенности приема на целевое обучение

129. ДГТУ устанавливает целевую квоту в соответствии с квотой приема на целевое обучение, установленной Правительством Российской Федерации, органами государственной власти субъектов Российской Федерации, органами местного самоуправления, или количеством мест для приема на целевое обучение, установленным учредителем.

130. При приеме на места в пределах целевой квоты проводится однопрофильный конкурс. В случае проведения многопрофильного конкурса на основные места целевая квота по специальностям или направлениям подготовки, включенным в многопрофильный конкурс, устанавливается в соответствии с проведенным организацией предварительным распределением контрольных цифр между специальностями или направлениями подготовки.

131. Прием на целевое обучение осуществляется при наличии договора о целевом обучении, заключенного между поступающим и органом или организацией, указанными в части 1 статьи 71.1 Федерального закона № 273-ФЗ (далее - заказчик целевого обучения), в соответствии с положением о целевом обучении и типовой формой договора о целевом обучении, устанавливаемыми Правительством Российской Федерации.

СМК ДГТУ	ПРАВИЛА приема на обучение по образовательным программам высшего образования – программам бакалавриата, программам специалитета, программам магистратуры в ДГТУ в 2022 году	Введены впервые от 30.10.2020 г. Редакция 3 стр. 38 из 151
----------	--	--

132. При подаче заявления о приеме на целевое обучение поступающий представляет помимо документов, указанных в пункте 68 Правил, договор о целевом обучении (оригинал договора, или копию договора, заверенную заказчиком целевого обучения, или незаверенную копию договора с предъявлением его оригинала).

133. В случае если федеральный государственный орган детализировал целевую квоту по специальности, направлению подготовки в соответствии с пунктом 8 Правил установления квоты приема на целевое обучение по образовательным программам высшего образования за счет бюджетных ассигнований федерального бюджета, утвержденных постановлением Правительства Российской Федерации от 13 октября 2020 г. № 1681, путем установления количества мест с указанием заказчиков целевого обучения (далее - детализированная целевая квота):

ДГТУ проводит отдельный конкурс по каждой детализированной целевой квоте;

поступающий участвует в конкурсе по одной детализированной целевой квоте по данной специальности или направлению подготовки;

при наличии мест в пределах целевой квоты, в отношении которых не указаны заказчики, такие места являются детализированной целевой квотой, в конкурсе по которой участвуют поступающие, заключившие договор о целевом обучении с заказчиками, не указанными по другим детализированным целевым квотам;

незаполненные места детализированных целевых квот используются в соответствии с пунктом 123 Правил.

134. Зачисление на места в пределах целевой квоты лиц, подготовка которых осуществляется в интересах безопасности государства, оформляется отдельным приказом (приказами), который не подлежит размещению на официальном сайте.

XIII Особенности проведения приема иностранных граждан и лиц без гражданства

135. К иностранным гражданам, в соответствии с Федеральным законом «О правовом положении иностранных граждан в Российской Федерации» от 25.07.1998 г. № 115-ФЗ, относятся физические лица, не являющиеся гражданами Российской Федерации и имеющие доказательства наличия гражданства (подданства) иностранного государства. Лица без гражданства – это физические лица, не являющиеся гражданами Российской Федерации и не имеющие доказательств наличия гражданства (подданства) иностранного государства.

136. Прием иностранных граждан в ДГТУ для обучения по программам бакалавриата, программам подготовки специалитета и программам магистратуры осуществляется в порядке, установленном Министерством науки и высшего образования Российской Федерации, в соответствии с международными договорами Российской Федерации и межправительственными соглашениями Российской Федерации за счет средств соответствующего бюджета бюджетной системы Российской Федерации (в том числе в пределах установленной Правительством Российской Федерации квоты), а также по договорам с оплатой стоимости обучения физическими и (или) юридическими лицами.

137. Прием иностранных граждан в ДГТУ для обучения за счет бюджетных ассигнований соответствующего бюджета осуществляется:

1) В пределах квоты, установленной Правительством Российской Федерации, в соответствии с Постановлением Правительства Российской Федерации от 08.10.2013 г. № 891 «Об установлении квоты на образование иностранных граждан и лиц без гражданства в Российской Федерации» по направлениям Министерства науки и высшего образования Российской Федерации;

2) Для граждан стран Азербайджана, Армении, Украины, Молдовы, Белоруссии, Туркменистана, Казахстана, Таджикистана, Узбекистана, Киргизии и Грузии в соответствии с «Соглашением о предоставлении равных прав гражданам государств - участников Договора об

СМК ДГТУ	ПРАВИЛА приема на обучение по образовательным программам высшего образования – программам бакалавриата, программам специалитета, программам магистратуры в ДГТУ в 2022 году	Введены впервые от 30.10.2020 г. Редакция 3 стр. 39 из 151
----------	---	--

углублении интеграции в экономической и гуманитарной областях от 29 марта 1996 г. на поступление в учебные заведения», утвержденным постановлением Правительства Российской Федерации от 22 июня 1999 г. № 662, Соглашением о сотрудничестве в области образования, г. Ташкент, 15 мая 1992 г., Соглашением между Правительством Российской Федерации и Правительством Республики Грузия о сотрудничестве в области культуры, науки и образования, одобренным постановлением Правительства Российской Федерации от 2 февраля 1994 г. № 49 и иными международными договорами Российской Федерации;

Наименование соглашения	Примечание
<i>О предоставлении равных прав гражданам государств-участников договора об углублении интеграции в экономической и гуманитарной областях от 29 марта 1996 года на поступление в учебные заведения (Москва, 24 ноября 1998 года)» - статья 1</i>	Приём осуществляется на основе взаимно признаваемых эквивалентными документов государственного образца
<i>Соглашение о сотрудничестве в области образования «(Ташкент, 15 мая 1992 года) – статья 1</i> Государства-участники – Армения, Белоруссия, Казахстан, Киргизия, Молдавия, Россия, Таджикистан, Туркмения, Узбекистан, Украина	Распространяется на лиц, имеющих гражданство одного государства, но проживающих на территории другого государства
<i>Соглашение между Правительством Российской Федерации и Правительством Грузии о сотрудничестве в области культуры, науки и образования» (Тбилиси, 3 февраля 1994 года) – статья 17</i>	Распространяется на лиц, имеющих гражданство одного государства, но проживающих на территории другого государства
<i>Соглашение между Правительством Российской Федерации и Правительством Республики Абхазия о сотрудничестве в области образования» от 27 апреля 2012 г. – статья 4</i>	Приём по направлениям, представляющим интерес для Абхазской Стороны
<i>Соглашение между Правительством Российской Федерации и Правительством Эстонской Республики о сотрудничестве в области образования» от 21 октября 1994 г. – статья 4</i>	Распространяется на лиц, имеющих гражданство одного государства, но проживающих на территории другого государства
<i>Соглашение между Правительством Российской Федерации и Правительством Азербайджанской Республики о культурном и научном сотрудничестве» от 6 июня 1995 г. – статья 16</i>	Распространяется на лиц, имеющих гражданство одного государства, но проживающих на территории другого государства

3) В соответствии со статьей 2 ФЗ от 25.07.2002 г. № 115-ФЗ «О правовом положении иностранных граждан в Российской Федерации» законно находящийся в Российской Федерации иностранный гражданин - лицо, имеющее действительные вид на жительство, либо разрешение на временное проживание, либо визу и (или) миграционную карту, либо иные предусмотренные федеральным законом или международным договором Российской Федерации документы, подтверждающие право иностранного гражданина на пребывание (проживание) в Российской Федерации;

СМК ДГТУ	ПРАВИЛА приема на обучение по образовательным программам высшего образования – программам бакалавриата, программам специалитета, программам магистратуры в ДГТУ в 2022 году	Введены впервые от 30.10.2020 г. Редакция 3 стр. 40 из 151
----------	--	--

Федерации. Постоянно проживающий в Российской Федерации иностранный гражданин - лицо, получившее вид на жительство.

4) В соответствии с Федеральным законом от 24 мая 1999 г. № 99-ФЗ «О государственной политике Российской Федерации в отношении соотечественников за рубежом». Соотечественники – это лица, подтверждающие следующее:

- гражданство СССР, гражданскую принадлежность или отсутствие таковой на момент предъявления - для лиц, состоявших в гражданстве СССР;
- проживание в прошлом на территории Российского государства, Российской республики, РСФСР, СССР или Российской Федерации, соответствующую гражданскую принадлежность при выезде с этой территории и гражданскую принадлежность или отсутствие таковой на момент предъявления - для выходцев (эмигрантов);
- родство по прямой восходящей линии с указанными лицами - для потомков соотечественников;
- проживание за рубежом - для всех указанных лиц.

Статус соотечественника подтверждается при условии предоставления следующих документов:

- свидетельство о рождении родителей иностранного гражданина;
- свидетельство о рождении иностранного гражданина;
- документ, удостоверяющий личность иностранного гражданина.

5) На основании свидетельства участника Государственной программы по оказанию содействия добровольному переселению в Российскую Федерацию соотечественников, проживающих за рубежом, ставших участниками Государственной программы по оказанию содействия добровольному переселению в Российскую Федерацию соотечественников, проживающих за рубежом, утвержденной Указом Президента Российской Федерации от 22 июня 2006 г. № 637;

138. Прием иностранных граждан, указанных в подпунктах 2-4 пункта 137 для получения образования в ДГТУ за счет бюджетных ассигнований федерального бюджета и по договорам об образовании с оплатой стоимости обучения физическими и/или юридическими лицами осуществляется на конкурсной основе на условиях, установленных Правилами приема в ДГТУ.

139. Прием иностранных граждан для обучения в ДГТУ производится по образовательным программам, включенным в лицензию ДГТУ на право ведения образовательной деятельности.

1) Перечень направлений и специальностей по очной, очно-заочной и заочной формам обучения, прием на которые иностранных граждан в ДГТУ, допускается только с разрешения Минобрнауки России:

- 01.03.04** Прикладная математика
- 03.03.01** Прикладные математика и физика
- 09.03.01** Информатика и вычислительная техника
- 10.03.01** Информационная безопасность
- 11.03.01** Радиотехника
- 11.03.02** Инфокоммуникационные технологии и системы связи
- 11.03.04** Электроника и нанoeлектроника
- 12.03.01** Приборостроение
- 12.03.04** Биотехнические системы и технологии
- 13.03.02** Электроэнергетика и электротехника
- 13.03.03** Энергетическое машиностроение
- 15.03.02** Технологические машины и оборудование
- 15.03.06** Мехатроника и робототехника

СМК ДГТУ	ПРАВИЛА приема на обучение по образовательным программам высшего образования – программам бакалавриата, программам специалитета, программам магистратуры в ДГТУ в 2022 году	Введены впервые от 30.10.2020 г. Редакция 3 стр. 41 из 151
----------	--	--

- 18.03.01** Химическая технология
- 22.03.01** Материаловедение и технологии материалов
- 22.03.02** Metallургия
- 24.03.04** Авиастроение
- 28.03.02** Наноинженерия
- 38.03.03** Управление персоналом
- 09.04.01** Информатика и вычислительная техника
- 12.04.01** Приборостроение
- 12.04.04** Биотехнические системы и технологии
- 15.04.02** Технологические машины и оборудование
- 15.04.06** Мехатроника и робототехника
- 22.04.01** Материаловедение и технологии материалов
- 23.04.02** Наземные транспортно-технологические комплексы
- 10.05.01** Компьютерная безопасность
- 10.05.02** Информационная безопасность телекоммуникационных систем
- 11.05.01** Радиоэлектронные системы и комплексы
- 23.05.01** Наземные транспортно-технологические средства
- 45.05.01** Перевод и переводоведение

140. Прием документов на первый курс осуществляется в следующие сроки:

- у иностранных граждан, указанных в подпункте 1 пункта 137 поступающих по направлениям - в сроки, установленные Минобрнауки России;
- у иностранных граждан, указанных в подпунктах 2-4 пункта 137 и поступающих по договорам с оплатой стоимости обучения - в сроки, установленные в пунктах 17-19 Правил.

При приеме документов (для удостоверения факта легальности нахождения, исследования документов и оказания методического сопровождения) приемная комиссия направляет иностранных граждан, в том числе граждан с двойным гражданством, находящихся на территории РФ по загранпаспортам РФ, а также граждан РФ, прибывших на обучение по направлениям Минобрнауки России в Службу сопровождения обучения иностранных граждан:

- 1) Центр консалтинга и мониторинга международного образования – а. 8-551
- 2) Отдел регистрации иностранных граждан – а. 8-509.

141. При подаче заявления о приеме в ДГТУ (на русском языке) иностранный гражданин предоставляет в соответствии с пунктами 60, 61 Правил следующие документы:

- документ, удостоверяющий личность поступающего, либо документ, удостоверяющий личность иностранного гражданина в Российской Федерации (паспорт иностранного гражданина либо иной документ, установленный федеральным законом или признаваемый в соответствии с международным договором Российской Федерации в качестве документа, удостоверяющего личность иностранного гражданина; документ, выданный иностранным государством и признаваемый в соответствии с международным договором Российской Федерации в качестве документа, удостоверяющего личность лица без гражданства; разрешение на временное проживание; вид на жительство; иные документы, предусмотренные федеральным законом или признаваемые в соответствии с международным договором Российской Федерации в качестве документов, удостоверяющих личность лица без гражданства);

- оригинал документа государственного образца об образовании (или его заверенную в установленном порядке копию), либо оригинал документа иностранного государства об уровне образования и (или) квалификации, признаваемый в Российской Федерации на уровне документа государственного образца (или его заверенную в установленном порядке копию), а также в случае, предусмотренном законодательством Российской Федерации, копию свидетельства о признании

СМК ДГТУ	ПРАВИЛА приема на обучение по образовательным программам высшего образования – программам бакалавриата, программам специалитета, программам магистратуры в ДГТУ в 2022 году	Введены впервые от 30.10.2020 г. Редакция 3 стр. 42 из 151
----------	--	--

данного документа. Экспресс-анализ этих документов проводится в Службе международного сотрудничества (центр консалтинга и мониторинга международного образования - комната 8-551);

- заверенный в установленном порядке перевод на русский язык документа иностранного государства об уровне образования и (или) квалификации и приложения к нему (если последнее предусмотрено законодательством государства, в котором выдан такой документ об образовании);
- копии документов или иных доказательств, подтверждающих принадлежность к соотечественникам, проживающим за рубежом;
- копию визы на въезд в РФ, если иностранный гражданин прибыл в РФ по въездной визе;
- копию миграционной карты (для граждан стран дальнего зарубежья);
- 2 фотографии 3x4.

Фамилия, имя и отчество (при наличии) поступающего, указанные в переводах поданных документов, должны соответствовать фамилии, имени и отчеству (при наличии) поступающего, указанным во въездной визе.

142. Иностранец, поступающий на обучение по программе бакалавриата или по программе подготовки специалиста, представляет документ государственного образца о среднем общем образовании или о среднем профессиональном образовании, либо документ иностранного государства об уровне образования и (или) квалификации, признаваемый в Российской Федерации на уровне документа государственного образца о среднем общем образовании или о среднем профессиональном образовании.

143. Для обучения по программам магистратуры принимаются иностранные граждане, имеющие диплом бакалавра, специалиста, или магистра, либо документ иностранного государства об уровне образования и (или) квалификации, признаваемый в Российской Федерации на уровне диплома специалиста с высшим профессиональным образованием.

144. При подаче документов поступающий, в обязательном порядке, должен быть ознакомлен с лицензией на право ведения образовательной деятельности, свидетельством о государственной аккредитации и приложениями к ним, сведениями о вступительных испытаниях, результатах и сроках их проведения.

145. Поступающему, при личном предоставлении документов, выдается расписка о приеме документов.

146. Вступительные испытания, форма и перечень их для иностранных граждан устанавливаются Правилами приема ДГТУ. Проведение вступительных испытаний осуществляется очно и (или) с использованием дистанционных технологий (при условии идентификации поступающих при сдаче ими вступительных испытаний).

147. Иностранцы, поступающие в пределах квоты, установленной Правительством Российской Федерации, по направлениям Минобрнауки России, принимаются в университет без вступительных испытаний.

148. Если иностранный гражданин предоставляет результаты ЕГЭ или ЦТ по общеобразовательным предметам, включенным в перечень вступительных испытаний по выбранной специальности (направлению), ДГТУ учитывает результаты ЕГЭ или ЦТ в качестве результатов вступительных испытаний.

149. Зачисление иностранных граждан, поступающих в пределах квоты, установленной Правительством Российской Федерации, по направлениям Минобрнауки России, производится в сроки, определяемые Минобрнауки России.

150. Зачисление иностранных граждан, указанных в подпунктах 2-4 пункта 137 и поступающих по договорам с оплатой стоимости обучения – на условиях и в сроки, установленные в пунктах 120, 125-127 Правил.

СМК ДГТУ	ПРАВИЛА приема на обучение по образовательным программам высшего образования – программам бакалавриата, программам специалитета, программам магистратуры в ДГТУ в 2022 году	Введены впервые от 30.10.2020 г. Редакция 3 стр. 43 из 151
----------	---	--

Приложение 1

к Правилам приема на обучение по образовательным программам высшего образования - программам бакалавриата, программам специалитета, программам магистратуры в ДГТУ

Перечень укрупненных групп направлений подготовки, направлений подготовки и образовательных программ высшего образования – программам бакалавриата и программам специалитета

Очная форма обучения

1) Однопрофильный прием ДГТУ

Направления бакалавриата (специалитета)		Срок обучения, года (лет)	ДГТУ Ростов-на-Дону ¹
	01.03.00 Математика и механика		
01.03.04	Прикладная математика	4	✓
Образовательная программа: Применение математических методов к решению инженерных и экономических задач			
	02.03.00 Компьютерные и информационные науки		
02.03.03	Математическое обеспечение и администрирование информационных систем	4	✓
Образовательная программа: Математическое обеспечение и администрирование информационных систем			
	03.03.00 Физика и астрономия		
03.03.01	Прикладная математика и физика	4	✓
Образовательная программа: Моделирование процессов и производств нефтегазового комплекса			
	08.03.00 Техника и технологии строительства		
08.03.01	Строительство	4	✓
Образовательная программа: Автодорожные мосты и тоннели			
Образовательная программа: Автомобильные дороги			
Образовательная программа: Водоснабжение и водоотведение			
Образовательная программа: Гидротехническое строительство			
Образовательная программа: Городское планирование и управление недвижимостью			
Образовательная программа: Инновационное промышленное и гражданское строительство			
Образовательная программа: Проектирование зданий			
Образовательная программа: Проектирование и строительство инженерных систем альтернативной энергетики			
Образовательная программа: Производство строительных материалов, изделий и конструкций			
Образовательная программа: Промышленное и гражданское строительство			
Образовательная программа: Строительное материаловедение и контроль качества в промышленном и гражданском строительстве			
Образовательная программа: Таможенная и судебная экспертиза строительных материалов и изделий			
Образовательная программа: Теплогазоснабжение и вентиляция			
Образовательная программа: Технический контроль и экспертиза в стройиндустрии			

¹ Донской государственной технической университет (г. Ростов-на-Дону, пл. Гагарина, д.1, т. (863) 273-85-66)
Правила приема на обучение по образовательным программам высшего образования – программам бакалавриата, программам специалитета, программам магистратуры в ДГТУ в 2022 году – 33

СМК ДГТУ	ПРАВИЛА приема на обучение по образовательным программам высшего образования – программам бакалавриата, программам специалитета, программам магистратуры в ДГТУ в 2022 году	Введены впервые от 30.10.2020 г. Редакция 3 стр. 44 из 151
----------	--	--

Направления бакалавриата (специалитета)		Срок обучения, года (лет)	ДГТУ Ростов-на-Дону ¹
Образовательная программа: Экспертиза и управление недвижимостью			
	08.05.00 Техника и технологии строительства		
08.05.01	Строительство уникальных зданий и сооружений	6	✓
Образовательная программа: Строительство высотных и большепролетных зданий и сооружений			
08.05.02	Строительство, эксплуатация, восстановление и техническое прикрытие автомобильных дорог, мостов и тоннелей	5	✓
Образовательная программа: Строительство (реконструкция), эксплуатация и техническое прикрытие автомобильных дорог			
	10.03.00 Информационная безопасность		
10.03.01	Информационная безопасность	4	✓
Образовательная программа: Безопасность автоматизированных систем			
	16.03.00 Физико-технические науки и технологии		
16.03.03	Холодильная, криогенная техника и системы жизнеобеспечения	4	✓
Образовательная программа: Холодильная техника и системы кондиционирования воздуха			
	18.03.00 Химические технологии		
18.03.01	Химическая технология	4	✓
Образовательная программа: Технология переработки нефти и газа			
Образовательная программа: Нефтегазовые технологии и защита от коррозии объектов нефтегазового комплекса			
	20.03.00 Техносферная безопасность и природообустройство		
20.03.01	Техносферная безопасность	4	✓
Образовательная программа: Безопасность жизнедеятельности в техносфере			
Образовательная программа: Безопасность технологических процессов и производств			
Образовательная программа: Безопасность труда			
Образовательная программа: Инженерная защита окружающей среды			
20.05.01	Пожарная безопасность	5	✓
Образовательная программа: Пожарная безопасность			
	21.05.00 Прикладная геология, горное дело, нефтегазовое дело и геодезия		
21.05.01	Прикладная геодезия	5	✓
Образовательная программа: Инженерная геодезия			
	23.05.00 Техника и технологии наземного транспорта		
23.05.01	Наземные транспортно-технологические средства	5	✓
Образовательная программа: Подъемно-транспортные, строительные, дорожные средства и оборудование			
Образовательная программа: Технические средства агропромышленного комплекса			
Образовательная программа: Автомобили и тракторы			
	24.03.00 Авиационная и ракетно-космическая техника		
24.03.04	Авиастроение	4	✓
Образовательная программа: Вертолетостроение			
Образовательная программа: Ремонт и обслуживание воздушных судов			
	25.00.00 Аэронавигация и эксплуатация авиационной и ракетно-космической техники		
25.03.01	Техническая эксплуатация летательных аппаратов и двигателей	4	✓
Образовательная программа: Инженерно-техническое обеспечение полетов летательных аппаратов			
25.03.04	Эксплуатация аэропортов и обеспечение полетов воздушных судов	4	✓
Образовательная программа: Эксплуатация аэропортовой техники			
	28.03.00 Нанотехнологии и материалы		

СМК ДГТУ	ПРАВИЛА приема на обучение по образовательным программам высшего образования – программам бакалавриата, программам специалитета, программам магистратуры в ДГТУ в 2022 году	Введены впервые от 30.10.2020 г. Редакция 3 стр. 45 из 151
----------	--	--

Направления бакалавриата (специалитета)		Срок обучения, года (лет)	ДГТУ Ростов-на-Дону ¹
28.03.02	Наноинженерия		
Образовательная программа: Функциональные наноматериалы			
	36.03.00 Ветеринария и зоотехния		
36.03.02	Зоотехния	4	✓
Образовательная программа: Охотоведение, кинология и зоопарковое дело			
36.05.01	Ветеринария	5	✓
Образовательная программа: Фундаментальный			
Образовательная программа: Клинический			
	37.03.00 Психологические науки		
37.03.01	Психология	4	✓
Образовательная программа: Психология			
	37.05.00 Психологические науки		
37.05.01	Клиническая психология	5,5	✓
Образовательная программа: Патопсихологическая диагностика и клиничко-социальная реабилитация			
37.05.02	Психология служебной деятельности	5	✓
Образовательная программа: Психологическое обеспечение служебной деятельности в экстремальных условиях			
	38.05.00 Экономика и управление		
38.05.01	Экономическая безопасность	5	✓
Образовательная программа: Экономико-правовое обеспечение экономической безопасности			
	39.03.00 Социология и социальная работа		
39.03.02	Социальная работа	4	✓
Образовательная программа: Социальный менеджмент			
	40.03.00 Юриспруденция		
40.03.01	Юриспруденция	4	✓
Образовательная программа: Государственно-правовой			
Образовательная программа: Гражданско-правовой			
Образовательная программа: Адвокатская и судебная деятельность			
Образовательная программа: Уголовно-правовой			
	45.05.00 Языкознание и литературоведение		
45.05.01	Перевод и переводоведение	5	✓
Образовательная программа: Лингвистическое обеспечение межгосударственных отношений			
	45.03.00 Языкознание и литературоведение		
45.03.02	Лингвистика	4	✓
Образовательная программа: Иностранные языки и культуры стран изучаемых языков			
Образовательная программа: Теория и методика преподавания иностранных языков и культур			
Образовательная программа: Теория и практика перевода			
	46.03.00 История и археология		
46.03.02	Документоведение и архивоведение	4	✓
Образовательная программа: Документирование деятельности органов государственной власти и местного самоуправления			
	48.03.00 Теология		
48.03.01	Теология	4	✓
Образовательная программа: Культура православия			
	49.03.00 Физическая культура и спорт		
49.03.01	Физическая культура	4	✓
Образовательная программа: Спортивная тренировка			

СМК ДГТУ	ПРАВИЛА приема на обучение по образовательным программам высшего образования – программам бакалавриата, программам специалитета, программам магистратуры в ДГТУ в 2022 году	Введены впервые от 30.10.2020 г. Редакция 3 стр. 46 из 151
----------	---	--

Направления бакалавриата (специалитета)		Срок обучения, года (лет)	ДГТУ Ростов-на-Дону ¹
	51.03.00 Культуроведение и социально культурные проекты		
51.03.02	Народная художественная культура	4	✓
	Образовательная программа: Руководство студией кино-, фото- и видеотворчества		
	Образовательная программа: Руководство хореографическим коллективом		
	Образовательная программа: Руководство любительским театром		
51.03.03	Социально-культурная деятельность	4	✓
	Образовательная программа: Менеджмент культурных индустрий		
	53.03.00 Музыкальное искусство		
53.03.01	Музыкальное искусство эстрады	4	✓
	Образовательная программа: Инструменты эстрадного оркестра		
	54.03.00 Изобразительное и прикладные виды искусств		
54.03.01	Дизайн	4	✓
	Образовательная программа: Дизайн среды		
	Образовательная программа: Коммуникативный дизайн		
	Образовательная программа: Графический дизайн		
	Образовательная программа: Дизайн костюма		

2) Многопрофильный прием ДГТУ

Направления бакалавриата (специалитета)		Срок обучения, года (лет)	ДГТУ Ростов-на-Дону
	07.03.00 Архитектура		
07.03.01	Архитектура		
	Образовательная программа: Архитектурное проектирование		
	Образовательная программа: Ландшафтное проектирование		
07.03.02	Реконструкция и реставрация архитектурного наследия		
	Образовательная программа: Реконструкция и реставрация архитектурного наследия		
07.03.04	Градостроительство		
	Образовательная программа: Градостроительство		
	09.03.00 Информатика и вычислительная техника	4	✓
09.03.01	Информатика и вычислительная техника		
	Образовательная программа: Автоматизированные системы обработки информации и управления		
	Образовательная программа: Информатика и вычислительная техника		
	Образовательная программа: Системы автоматизированного проектирования		
09.03.02	Информационные системы и технологии		
	Образовательная программа: Web-ориентированные информационно-аналитические системы		
	Образовательная программа: Интеллектуальные информационные системы в технике и технологиях		
	Образовательная программа: Информационные системы и технологии		
	Образовательная программа: Искусственный интеллект и математическое моделирование в информационных системах		
	Образовательная программа: Системная аналитика		
09.03.03	Прикладная информатика		
	Образовательная программа: Прикладная информатика в экономике		
	Образовательная программа: Разработка игр и прикладных программ		
09.03.04	Программная инженерия		
	Образовательная программа: Программное обеспечение вычислительной техники и автоматизированных систем		

СМК ДГТУ	ПРАВИЛА приема на обучение по образовательным программам высшего образования – программам бакалавриата, программам специалитета, программам магистратуры в ДГТУ в 2022 году	Введены впервые от 30.10.2020 г. Редакция 3 стр. 47 из 151
----------	---	--

Направления бакалавриата (специалитета)		Срок обучения, года (лет)	ДГТУ Ростов-на-Дону
	10.05.00 Информационная безопасность	5,5	✓
10.05.01	Компьютерная безопасность		
	Образовательная программа: Математические методы защиты информации		
10.05.02	Информационная безопасность телекоммуникационных систем		
	Образовательная программа: Управление безопасностью телекоммуникационных систем		
	11.03.00 Электроника, радиотехника и системы связи	4	✓
11.03.01	Радиотехника		
	Образовательная программа: Радиотехнические средства передачи, приема и обработки сигналов		
11.03.02	Инфокоммуникационные технологии и системы связи		
	Образовательная программа: Сети связи и системы коммутации		
11.03.04	Электроника и наноэлектроника		
	Образовательная программа: Промышленная электроника и микропроцессорная техника		
	Образовательная программа: Светотехника и источники света		
	12.03.00 Фотоника, приборостроение, оптические и биотехнические системы и технологии	4	✓
12.03.01	Приборостроение		
	Образовательная программа: Информационно-измерительная техника и технологии		
12.03.04	Биотехнические системы и технологии		
	Образовательная программа: Инженерное дело в медико-биологической практике		
	13.03.00 Электро- и теплоэнергетика	4	✓
13.03.02	Электроэнергетика и электротехника		
	Образовательная программа: Автоматизированные электрические распределительные сети		
	Образовательная программа: Электрические и электронные системы транспортных средств		
	Образовательная программа: Электроэнергетические системы и сети		
	Образовательная программа: Цифровые подстанции		
13.03.03	Энергетическое машиностроение		
	Образовательная программа: Гидравлическая, вакуумная и компрессорная техника		
	15.03.00 Машиностроение	4	✓
15.03.01	Машиностроение		
	Образовательная программа: Информационные технологии обработки металлов давлением		
	Образовательная программа: Машины и технология литейного производства		
	Образовательная программа: Оборудование и технология сварочного производства		
15.03.02	Технологические машины и оборудование		
	Образовательная программа: Машины и аппараты пищевых производств		
	Образовательная программа: Машины и оборудование нефтяных и газовых промыслов		
15.03.03	Прикладная механика		
	Образовательная программа: Программные системы компьютерного инжиниринга		
15.03.04	Автоматизация технологических процессов и производств		
	Образовательная программа: Автоматизация технологических процессов и производств в машиностроении		
	Образовательная программа: Автоматизация технологических процессов и производств нефтегазового комплекса		
15.03.05	Конструкторско-технологическое обеспечение машиностроительных производств		
	Образовательная программа: Конструирование машин и оборудования		
	Образовательная программа: Оборудование и технологии высокоэффективной обработки материалов		

СМК ДГТУ	ПРАВИЛА приема на обучение по образовательным программам высшего образования – программам бакалавриата, программам специалитета, программам магистратуры в ДГТУ в 2022 году	Введены впервые от 30.10.2020 г. Редакция 3 стр. 48 из 151
----------	--	--

Направления бакалавриата (специалитета)		Срок обучения, года (лет)	ДГТУ Ростов-на-Дону
Образовательная программа: Технология машиностроения			
15.03.06	Мехатроника и робототехника		
Образовательная программа: Мехатроника			
Образовательная программа: Проектирование робототехнических систем			
Образовательная программа: Роботы и робототехнические системы			
	19.03.00 Промышленная экология и биотехнологии	4	✓
19.03.01	Биотехнология		
Образовательная программа: Процессы и оборудование биотехнологии			
19.03.02	Продукты питания из растительного сырья		
Образовательная программа: Технологические процессы и оборудование бродильных производств и виноделия			
Образовательная программа: Технологические процессы и оборудование хранения и переработки зерна			
19.03.03	Продукты питания животного происхождения		
Образовательная программа: Технологические процессы и оборудование производства продуктов животного происхождения			
	21.03.00 Прикладная геология, горное дело, нефтегазовое дело и геодезия	4	✓
21.03.02	Землеустройство и кадастры		
Образовательная программа: Городской кадастр			
Образовательная программа: Оценка и мониторинг земель			
21.03.03	Геодезия и дистанционное зондирование		
Образовательная программа: Геодезия			
	22.03.00 Технологии материалов	4	✓
22.03.01	Материаловедение и технологии материалов		
Образовательная программа: Материаловедение и технологии материалов в приборостроении и медицинской технике			
Образовательная программа: Сварка и производство изделий из полимерных материалов			
22.03.02	Металлургия		
Образовательная программа: Metallургия черных металлов			
	23.03.00 Техника и технологии наземного транспорта	4	✓
23.03.01	Технология транспортных процессов		
Образовательная программа: Интеллектуальные транспортные системы в дорожном движении			
Образовательная программа: Организация и безопасность движения			
Образовательная программа: Организация перевозок на автомобильном транспорте			
Образовательная программа: Транспортная логистика			
23.03.02	Наземные транспортно-технологические комплексы		
Образовательная программа: Средства аэродромно-технического обеспечения полетов авиации			
Образовательная программа: Цифровые технологии в АПК			
Образовательная программа: Цифровые технологии в производстве сельскохозяйственной техники			
23.03.03	Эксплуатация транспортно-технологических машин и комплексов		
Образовательная программа: Автомобильный сервис			
Образовательная программа: Эксплуатация автотранспортных средств			
	27.03.00 Управление в технических системах	4	✓
27.03.01	Стандартизация и метрология		
Образовательная программа: Менеджмент качества, стандартизация и сертификация			
Образовательная программа: Метрология и метрологическое обеспечение			
27.03.02	Управление качеством		

СМК ДГТУ	ПРАВИЛА приема на обучение по образовательным программам высшего образования – программам бакалавриата, программам специалитета, программам магистратуры в ДГТУ в 2022 году	Введены впервые от 30.10.2020 г. Редакция 3 стр. 49 из 151
----------	--	--

Направления бакалавриата (специалитета)		Срок обучения, года (лет)	ДГТУ Ростов-на-Дону
Образовательная программа: Управление качеством в производственно-технологических системах			
27.03.04	Управление в технических системах		
Образовательная программа: Цифровые системы управления			
27.03.05	Инноватика		
Образовательная программа: Технологии Индустрии 4.0 и управление инновационными проектами			
Образовательная программа: Управление инновациями в промышленности			
	29.03.00 Технологии легкой промышленности	4	✓
29.03.04	Технология художественной обработки материалов		
Образовательная программа: Техническая эстетика в проектировании и градостроительстве			
Образовательная программа: Техническая эстетика и материалы в архитектуре, реставрации и строительстве			
Образовательная программа: Технология художественной обработки металлов			
29.03.05	Конструирование изделий легкой промышленности		
Образовательная программа: Конструирование швейных изделий			
	35.03.00 Сельское, лесное и рыбное хозяйство	4	✓
35.03.06	Агроинженерия		
Образовательная программа: Инновационные технологии в агроиндустрии			
Образовательная программа: Технический сервис в агропромышленном комплексе			
Образовательная программа: Технологии и средства производства сельскохозяйственной техники			
Образовательная программа: Проектирование, эксплуатация и сертификация высокотехнологичной сельскохозяйственной техники			
35.03.08	Водные биоресурсы и аквакультура		
Образовательная программа: Генетика и селекция рыб			
Образовательная программа: Рыбоводство			
Образовательная программа: Проектирование технического оборудования и предприятий аквакультуры			
35.03.10	Ландшафтная архитектура		
Образовательная программа: Ландшафтный дизайн			
	38.03.00 Экономика и управление	4	✓
38.03.01	Экономика		
Образовательная программа: Бухгалтерский учет, анализ и аудит			
Образовательная программа: Банковское дело в национальной и мировой экономике			
Образовательная программа: Инженерная экономика и сметное дело в строительстве			
Образовательная программа: Мировая экономика и международный бизнес			
Образовательная программа: Экономика бизнеса			
Образовательная программа: Финансы и кредит			
Образовательная программа: Экономика инноваций и финансовый консалтинг			
Образовательная программа: Экономика малого и среднего предпринимательства			
Образовательная программа: Экономика организации			
Образовательная программа: Бизнес-аналитика			
38.03.02	Менеджмент		
Образовательная программа: Маркетинг			
Образовательная программа: Менеджмент организации			
Образовательная программа: Менеджмент предпринимательства			
Образовательная программа: Нейромаркетинг и управление продажами			
Образовательная программа: Управление малым бизнесом			
Образовательная программа: Финансовый менеджмент			
38.03.04	Государственное и муниципальное управление		

СМК ДГТУ	ПРАВИЛА приема на обучение по образовательным программам высшего образования – программам бакалавриата, программам специалитета, программам магистратуры в ДГТУ в 2022 году	Введены впервые от 30.10.2020 г. Редакция 3 стр. 50 из 151
----------	---	--

Направления бакалавриата (специалитета)		Срок обучения, года (лет)	ДГТУ Ростов-на-Дону
Образовательная программа: Управление государственным и муниципальным имуществом			
38.03.06	Торговое дело		
Образовательная программа: Управление коммерческой деятельностью			
Образовательная программа: Логистика и управление цепями поставок			
Образовательная программа: Международная торговля			
Образовательная программа: Электронная коммерция			
38.03.07	Товароведение		
Образовательная программа: Товароведение и экспертиза товаров в сфере производства и обращения непродовольственных товаров и сырья			
	42.03.00 Средства массовой информации и информационно-библиотечное дело	4	✓
42.03.01	Реклама и связи с общественностью		
Образовательная программа: Реклама			
Образовательная программа: Связи с общественностью			
42.03.05	Медиакоммуникации		
Образовательная программа: Нейромедиа			
Образовательная программа: Производство цифрового контента			
	43.03.00 Сервис и туризм		
43.03.01	Сервис		
Образовательная программа: Социально-культурный сервис			
43.03.02	Туризм		
Образовательная программа: Технология и организация туроператорских и турагентских услуг			
43.03.03	Гостиничное дело		
Образовательная программа: Гостиничная деятельность			
	44.03.00 Образование и педагогические науки	4	✓
44.03.01	Педагогическое образование		
Образовательная программа: История. Археология			
Образовательная программа: Начальное образование			
Образовательная программа: Организация и управление дошкольным образованием			
Образовательная программа: Социальная педагогика в образовании			
Образовательная программа: Физическая культура			
Образовательная программа: Социальная регуляция детско-юношеской девиантности и деликвентности			
44.03.02	Психолого-педагогическое образование		
Образовательная программа: Педагог-психолог			
44.03.03	Специальное (дефектологическое) образование		
Образовательная программа: Логопедия			
44.03.04	Профессиональное обучение (по отраслям)		
Образовательная программа: Информатика и вычислительная техника (Прикладная информатика)			
44.03.05	Педагогическое образование (с двумя профилями подготовки)		
Образовательная программа: Русский язык и литература			

СМК ДГТУ	ПРАВИЛА	Введены впервые от 30.10.2020 г. Редакция 3 стр. 51 из 151
	приема на обучение по образовательным программам высшего образования – программам бакалавриата, программам специалитета, программам магистратуры в ДГТУ в 2022 году	

Филиалы ДГТУ (Однопрофильный прием)

Направления бакалавриата (специалитета)	Срок обучения, года (лет)	Филиалы				
		Азов ²	Таганрог ³	Волгодонск ⁴	Шахты ⁵	Ставрополь ⁶
08.03.01 Строительство	4				✓	
09.03.01 Информатика и вычислительная техника	4		✓			
09.03.02 Информационные системы и технологии	4	✓	✓	✓	✓	✓
09.03.03 Прикладная информатика	4				✓	
11.03.01 Радиотехника	4					✓
11.03.02 Инфокоммуникационные технологии и системы связи	4				✓	✓
13.03.02 Электроэнергетика и электротехника	4				✓	
15.03.01 Машиностроение	4		✓			
15.03.02 Технологические машины и оборудование	4				✓	✓
15.03.05 Конструкторско-технологическое обеспечение машиностроительных производств	4	✓	✓	✓		
20.03.01 Техносферная безопасность	4				✓	✓
23.03.01 Технология транспортных процессов	4				✓	
23.03.03 Эксплуатация транспортно-технологических машин и комплексов	4		✓		✓	
27.03.01 Стандартизация и метрология	4				✓	
29.03.01 Технология изделий легкой промышленности	4				✓	
29.03.05 Конструирование изделий легкой промышленности	4				✓	✓
38.03.01 Экономика	4		✓	✓	✓	✓
38.03.02 Менеджмент	4				✓	✓
38.03.03 Управление персоналом	4				✓	
38.03.06 Торговое дело	4				✓	
40.03.01 Юриспруденция	4				✓	
43.03.01 Сервис	4			✓		✓
43.03.02 Туризм	4			✓	✓	✓
43.03.03 Гостиничное дело	4				✓	
54.03.01 Дизайн	4				✓	

Филиалы ДГТУ (Многопрофильный прием)

² Технологический институт (филиал) ДГТУ в г. Азове Ростовской обл. (г. Азов, ул. Промышленная, 1, тел. (8634) 25-43-60)

³ Политехнический институт (филиал) ДГТУ в г. Таганроге Ростовской обл. (г. Таганрог, ул. Петровская, 109а, тел. (8634) 62-35-38)

⁴ Институт технологий (филиал) ДГТУ в г. Волгодонске Ростовской обл. (г. Волгодонск, пр-т Мира, 47, тел. (86392) 3-55-51)

⁵ Институт сферы обслуживания и предпринимательства (филиал) ДГТУ в г. Шахты Ростовской обл. (г. Шахты, ул. Шевченко, д. 147, тел. (8636) 22-37-30)

⁶ Технологический институт сервиса (филиал) ДГТУ в г. Ставрополе (г. Ставрополь, проспект Кулакова № 41/1, тел. (8652)39-69-96)

СМК ДГТУ	ПРАВИЛА	Введены впервые от 30.10.2020 г. Редакция 3 стр. 52 из 151
	приема на обучение по образовательным программам высшего образования – программам бакалавриата, программам специалитета, программам магистратуры в ДГТУ в 2022 году	

Направления бакалавриата (специалитета)		Срок обучения, года (лет)	ДГТУ
			Шахты
	09.03.00 Информатика и вычислительная техника	4	✓
09.03.02	Информационные системы и технологии		
09.03.03	Прикладная информатика		

Очно-заочная форма обучения

1) Однопрофильный прием ДГТУ

Направления бакалавриата (специалитета)		Срок обучения, года (лет)	ДГТУ
			Ростов-на-Дону
	36.03.00 Ветеринария и зоотехния		
36.03.02	Зоотехния	4,5	✓
Образовательная программа: Охотоведение, кинология и зоопарковое дело			
	36.05.00 Ветеринария и зоотехния		
36.05.01	Ветеринария	5,5	✓
Образовательная программа: Клинический			
	37.03.00 Психологические науки		
37.03.01	Психология	4,5	✓
Образовательная программа: Психология			
	39.03.00 Социология и социальная работа		
39.03.02	Социальная работа	4,5	✓
Образовательная программа: Социальный менеджмент			
	40.03.00 Юриспруденция		
40.03.01	Юриспруденция	4,5	✓
Образовательная программа: Государственно-правовой			
Образовательная программа: Гражданско-правовой			
Образовательная программа: Адвокатская и судебная деятельность			
Образовательная программа: Уголовно-правовой			
	42.03.00 Средства массовой информации и информационно-библиотечное дело		
42.03.01	Реклама и связи с общественностью	4,5	✓
Образовательная программа: Связи с общественностью			
	45.03.00 Языкознание и литературоведение		
45.03.02	Лингвистика	4,5	✓
Образовательная программа: Теория и практика перевода			
	46.03.00 История и археология		
46.03.02	Документоведение и архивоведение		
Образовательная программа: Документирование деятельности органов государственной власти и местного самоуправления			
	53.03.00 Музыкальное искусство		
53.03.01	Музыкальное искусство эстрады	4,5	✓
Образовательная программа: Мюзикл, шоу-программы			
	54.03.00 Изобразительное и прикладные виды искусств		
54.03.01	Дизайн	4,5	✓
Образовательная программа: Дизайн среды			
Образовательная программа: Коммуникативный дизайн			
Образовательная программа: Графический дизайн			

СМК ДГТУ	ПРАВИЛА приема на обучение по образовательным программам высшего образования – программам бакалавриата, программам специалитета, программам магистратуры в ДГТУ в 2022 году	Введены впервые от 30.10.2020 г. Редакция 3 стр. 53 из 151
----------	--	--

Направления бакалавриата (специалитета)	Срок обучения, года (лет)	ДГТУ Ростов-на-Дону
Образовательная программа: Дизайн костюма		

2) Многопрофильный прием ДГТУ

Направления бакалавриата (специалитета)		Срок обучения, года (лет)	ДГТУ Ростов-на-Дону
	13.03.00 Электро- и теплоэнергетика		
13.03.02	Электроэнергетика и электротехника	4,5	✓
Образовательная программа: Автоматизированные электрические			
Образовательная программа: Электрооборудование автомобилей и тракторов			
Образовательная программа: Электроэнергетические системы и сети			
Образовательная программа: Цифровые подстанции			
13.03.03	Энергетическое машиностроение	4,5	✓
Образовательная программа: Гидравлическая, вакуумная и компрессорная техника			
	38.03.00 Экономика и управление	4,5	✓
38.03.01	Экономика		
Образовательная программа: Бухгалтерский учет, анализ и аудит			
Образовательная программа: Банковское дело в национальной и мировой экономике			
Образовательная программа: Инженерная экономика и сметное дело в строительстве			
Образовательная программа: Мировая экономика и международный бизнес			
Образовательная программа: Экономика бизнеса			
Образовательная программа: Финансы и кредит			
Образовательная программа: Экономика инноваций и финансовый консалтинг			
Образовательная программа: Экономика малого и среднего предпринимательства			
Образовательная программа: Экономика организации			
Образовательная программа: Бизнес-аналитика			
38.03.02	Менеджмент		
Образовательная программа: Маркетинг			
Образовательная программа: Менеджмент организации			
Образовательная программа: Менеджмент предпринимательства			
Образовательная программа: Нейромаркетинг и управление продажами			
Образовательная программа: Управление малым бизнесом			
Образовательная программа: Финансовый менеджмент			
38.03.04	Государственное и муниципальное управление		
Образовательная программа: Управление государственным и муниципальным имуществом			
38.03.06	Торговое дело		
Образовательная программа: Управление коммерческой деятельностью			
Образовательная программа: Логистика и управление цепями поставок			
Образовательная программа: Международная торговля			
Образовательная программа: Электронная коммерция			
38.03.07	Товароведение		
Образовательная программа: Товароведение и экспертиза товаров в сфере производства и обращения непродовольственных товаров и сырья			
	44.03.00 Образование и педагогические науки	4,5	✓

СМК ДГТУ	ПРАВИЛА	Введены впервые от 30.10.2020 г. Редакция 3 стр. 54 из 151
	приема на обучение по образовательным программам высшего образования – программам бакалавриата, программам специалитета, программам магистратуры в ДГТУ в 2022 году	

Направления бакалавриата (специалитета)		Срок обучения, года (лет)	ДГТУ
			Ростов-на-Дону
44.03.01	Педагогическое образование		
Образовательная программа: История. Археология			
Образовательная программа: Начальное образование			
Образовательная программа: Организация и управление дошкольным образованием			
Образовательная программа: Социальная педагогика в образовании			
Образовательная программа: Социальная регуляция детско-юношеской девиантности			
44.03.02	Психолого-педагогическое образование		
Образовательная программа: Педагог-психолог			
44.03.03	Специальное (дефектологическое) образование		
Образовательная программа: логопедия			

Филиалы ДГТУ (Однопрофильный прием)

Направления бакалавриата (специалитета)		Срок обучения, года (лет)	Филиалы			
			Таганрог	Волгодонск	Шахты	Ставрополь
11.03.01	Радиотехника	4,5				✓
11.03.02	Инфокоммуникационные технологии и системы связи	4,5				✓
29.03.05	Конструирование изделий легкой промышленности	4,5			✓	✓
37.03.01	Психология	4,5		✓	✓	
38.03.01	Экономика	4,5	✓		✓	✓
38.03.02	Менеджмент	4,5			✓	✓
38.03.03	Управление персоналом	4,5			✓	
38.03.06	Торговое дело	4,5			✓	
38.03.07	Товароведение	4,5			✓	
40.03.01	Юриспруденция	4,5			✓	
43.03.01	Сервис	4,5				✓
43.03.02	Туризм	4,5			✓	✓
43.03.03	Гостиничное дело	4,5			✓	
54.03.01	Дизайн	4,5			✓	

Заочная форма обучения

Однопрофильный прием ДГТУ

Направления бакалавриата (специалитета)		Срок обучения, года (лет)	ДГТУ
			Ростов-на-Дону
	08.03.00 Техника и технологии строительства		
08.03.01	Строительство	4,5	✓
Образовательная программа: Автомобильные дороги			
Образовательная программа: Водоснабжение и водоотведение			
Образовательная программа: Гидротехническое строительство			
Образовательная программа: Проектирование зданий			
Образовательная программа: Проектирование и строительство инженерных систем альтернативной энергетики			

СМК ДГТУ	ПРАВИЛА приема на обучение по образовательным программам высшего образования – программам бакалавриата, программам специалитета, программам магистратуры в ДГТУ в 2022 году	Введены впервые от 30.10.2020 г. Редакция 3 стр. 55 из 151
----------	---	--

Направления бакалавриата (специалитета)		Срок обучения, года (лет)	ДГТУ
			Ростов-на-Дону
Образовательная программа: Производство строительных материалов, изделий и конструкций			
Образовательная программа: Промышленное и гражданское строительство			
Образовательная программа: Таможенная и судебная экспертиза строительных материалов и изделий			
Образовательная программа: Теплогазоснабжение и вентиляция			
Образовательная программа: Технический контроль и экспертиза в стройиндустрии			
Образовательная программа: Экспертиза и управление недвижимостью			
	18.03.00 Химические технологии		
18.03.01	Химическая технология	4,5	✓
Образовательная программа: Нефтегазовые технологии и защита от коррозии объектов нефтегазового комплекса			
	20.03.00 Техносферная безопасность и природообустройство		
20.03.01	Техносферная безопасность	4,5	✓
Образовательная программа: Безопасность жизнедеятельности в техносфере			
Образовательная программа: Безопасность технологических процессов и производств			
Образовательная программа: Инженерная защита окружающей среды			
20.05.01	Пожарная безопасность	5,5	✓
Образовательная программа: Пожарная безопасность			
	21.03.00 Прикладная геология, горное дело, нефтегазовое дело и геодезия		
21.05.01	Прикладная геодезия	5,5	✓
Образовательная программа: Инженерная геодезия			
	23.03.00 Техника и технологии наземного транспорта		
23.05.01	Наземные транспортно-технологические средства	5,5	✓
Образовательная программа: Технические средства агропромышленного комплекса			
	25.00.00 Аэронавигация и эксплуатация авиационной и ракетно-космической техники		
25.03.01	Техническая эксплуатация летательных аппаратов и двигателей	4,5	✓
Образовательная программа: Инженерно-техническое обеспечение полетов летательных аппаратов			
	29.03.00 Технологии легкой промышленности		
29.03.05	Конструирование изделий легкой промышленности	4,5	✓
Образовательная программа: Конструирование швейных изделий			
	38.05.00 Экономика и управление		
38.05.01	Экономическая безопасность	5,5	✓
Образовательная программа: Экономико-правовое обеспечение экономической безопасности			
	39.03.00 Социология и социальная работа		
39.03.02	Социальная работа	4,5	✓
Образовательная программа: Социальный менеджмент			
	40.03.00 Юриспруденция		
40.03.01	Юриспруденция	4,5	✓
Образовательная программа: Государственно-правовой			
Образовательная программа: Гражданско-правовой			
Образовательная программа: Адвокатская и судебная деятельность			
Образовательная программа: Уголовно-правовой			
	42.03.00 Средства массовой информации и информационно-библиотечное дело		

СМК ДГТУ	ПРАВИЛА приема на обучение по образовательным программам высшего образования – программам бакалавриата, программам специалитета, программам магистратуры в ДГТУ в 2022 году	Введены впервые от 30.10.2020 г. Редакция 3 стр. 56 из 151
----------	--	--

Направления бакалавриата (специалитета)		Срок обучения, года (лет)	ДГТУ
			Ростов-на-Дону
42.03.01	Реклама и связи с общественностью	4,5	✓
	Образовательная программа: Реклама		
	Образовательная программа: Связи с общественностью		
	45.03.00 Языкознание и литературоведение		
45.03.02	Лингвистика	4,5	✓
	Образовательная программа: Теория и методика преподавания иностранных языков и культур		
	Образовательная программа: Теория и практика перевода		
	46.03.00 История и археология		
46.03.02	Документоведение и архивоведение	4,5	✓
	Образовательная программа: Документирование деятельности органов государственной власти и местного самоуправления		
	48.03.00 Теология		
48.03.01	Теология	4,5	✓
	Образовательная программа: Культура православия		
	49.03.00 Физическая культура и спорт		
49.03.01	Физическая культура	4,5	✓
	Образовательная программа: Спортивная тренировка		
	51.03.00 Культуроведение и социально культурные проекты		
51.03.02	Народная художественная культура	4,5	✓
	Образовательная программа: Руководство студией кино-, фото- и видеотворчества		
	Образовательная программа: Руководство хореографическим коллективом		
51.03.03	Социально-культурная деятельность	4,5	✓
	Образовательная программа: Менеджмент культурных индустрий		
	53.03.00 Музыкальное искусство		
53.03.01	Музыкальное искусство эстрады	4,5	✓
	Образовательная программа: Мюзикл, шоу-программы		
	Образовательная программа: Инструменты эстрадного оркестра		

Многопрофильный прием ДГТУ

Направления бакалавриата (специалитета)		Срок обучения, года (лет)	ДГТУ
			Ростов-на-Дону
	09.03.00 Информатика и вычислительная техника	4,5	✓
09.03.02	Информационные системы и технологии		
	Образовательная программа: Информационные системы и технологии		
09.03.03	Прикладная информатика		
	Образовательная программа: Прикладная информатика в информационной сфере		
	11.03.00 Электроника, радиотехника и системы связи	4,5	✓
11.03.01	Радиотехника		
	Образовательная программа: Радиотехнические средства передачи, приема и обработки сигналов		
11.03.02	Инфокоммуникационные технологии и системы связи		
	Образовательная программа: Сети связи и системы коммутации		
	12.03.00 Фотоника, приборостроение, оптические и биотехнические системы и технологии	4,5	✓
12.03.01	Приборостроение		
	Образовательная программа: Информационно-измерительная техника и технологии		

СМК ДГТУ	ПРАВИЛА приема на обучение по образовательным программам высшего образования – программам бакалавриата, программам специалитета, программам магистратуры в ДГТУ в 2022 году	Введены впервые от 30.10.2020 г. Редакция 3 стр. 57 из 151
----------	---	--

Направления бакалавриата (специалитета)		Срок обучения, года (лет)	ДГТУ Ростов-на-Дону
12.03.04	Биотехнические системы и технологии		
Образовательная программа: Инженерное дело в медико-биологической практике			
	13.03.00 Электро- и теплоэнергетика	4,5	✓
13.03.02	Электроэнергетика и электротехника		
Образовательная программа: Электроэнергетические системы и сети			
13.03.03	Энергетическое машиностроение		
Образовательная программа: Гидравлическая, вакуумная и компрессорная техника			
	15.03.00 Машиностроение	4,5	✓
15.03.01	Машиностроение		
Образовательная программа: Информационные технологии обработки металлов давлением			
Образовательная программа: Машины и технология литейного производства			
Образовательная программа: Оборудование и технология сварочного производства			
Образовательная программа: Инновационные технологии и оборудование предприятий транспортного машиностроения			
15.03.02	Технологические машины и оборудование		
Образовательная программа: Машины и аппараты пищевых производств			
Образовательная программа: Машины и оборудование нефтяных и газовых промыслов			
15.03.04	Автоматизация технологических процессов и производств		
Образовательная программа: Автоматизация технологических процессов и производств в машиностроении			
Образовательная программа: Автоматизация технологических процессов и производств нефтегазового комплекса			
15.03.05	Конструкторско-технологическое обеспечение машиностроительных производств		
Образовательная программа: Технология машиностроения			
	19.03.00 Промышленная экология и биотехнологии	4,5	✓
19.03.02	Продукты питания из растительного сырья		
Образовательная программа: Технологические процессы и оборудование бродильных производств и виноделия			
Образовательная программа: Технологические процессы и оборудование хранения и переработки зерна			
19.03.03	Продукты питания животного происхождения		
Образовательная программа: Технологические процессы и оборудование производства продуктов животного происхождения			
	21.03.00 Прикладная геология, горное дело, нефтегазовое дело и геодезия	4,5	✓
21.03.02	Землеустройство и кадастры		
Образовательная программа: Городской кадастр			
	22.03.00 Технологии материалов	4,5	✓
22.03.01	Материаловедение и технологии материалов		
Образовательная программа: Материаловедение и технологии материалов в приборостроении и медицинской технике			
Образовательная программа: Сварка и производство изделий из полимерных материалов			
22.03.02	Металлургия		
Образовательная программа: Metallургия черных металлов			
	23.03.00 Техника и технологии наземного транспорта	4,5	✓
23.03.01	Технология транспортных процессов		

СМК ДГТУ	ПРАВИЛА приема на обучение по образовательным программам высшего образования – программам бакалавриата, программам специалитета, программам магистратуры в ДГТУ в 2022 году	Введены впервые от 30.10.2020 г. Редакция 3 стр. 58 из 151
----------	---	--

Направления бакалавриата (специалитета)		Срок обучения, года (лет)	ДГТУ Ростов-на-Дону
Образовательная программа: Интеллектуальные транспортные системы в дорожном движении			
Образовательная программа: Организация и безопасность движения			
Образовательная программа: Организация перевозок на автомобильном транспорте			
23.03.02	Наземные транспортно-технологические комплексы		
Образовательная программа: Средства аэродромно-технического обеспечения полетов авиации			
23.03.03	Эксплуатация транспортно-технологических машин и комплексов		
Образовательная программа: Автомобили и автомобильное хозяйство			
Образовательная программа: Эксплуатация автотранспортных средств			
	27.03.00 Управление в технических системах	4,5	✓
27.03.01	Стандартизация и метрология		
Образовательная программа: Стандартизация и сертификация			
27.03.05	Инноватика		
Образовательная программа: Технологии Индустрии 4.0 и управление инновационными проектами			
Образовательная программа: Управление инновациями в промышленности			
	35.03.00 Сельское, лесное и рыбное хозяйство	4,5	✓
35.03.06	Агроинженерия		
Образовательная программа: Технический сервис в агропромышленном комплексе			
35.03.08	Водные биоресурсы и аквакультура		
Образовательная программа: Рыбоводство			
35.03.10	Ландшафтная архитектура		
Образовательная программа: Ландшафтный дизайн			
	38.03.00 Экономика и управление	4,5	✓
38.03.01	Экономика		
Образовательная программа: Бухгалтерский учет, анализ и аудит			
Образовательная программа: Банковское дело в национальной и мировой экономике			
Образовательная программа: Инженерная экономика и сметное дело в строительстве			
Образовательная программа: Мировая экономика и международный бизнес			
Образовательная программа: Экономика бизнеса			
Образовательная программа: Финансы и кредит			
Образовательная программа: Экономика инноваций и финансовый консалтинг			
Образовательная программа: Экономика малого и среднего предпринимательства			
Образовательная программа: Экономика организации			
Образовательная программа: Бизнес-аналитика			
38.03.02	Менеджмент		
Образовательная программа: Маркетинг			
Образовательная программа: Менеджмент организации			
Образовательная программа: Менеджмент предпринимательства			
Образовательная программа: Нейромаркетинг и управление продажами			
Образовательная программа: Управление малым бизнесом			
Образовательная программа: Финансовый менеджмент			
38.03.04	Государственное и муниципальное управление		
Образовательная программа: Управление государственным и муниципальным имуществом			
38.03.06	Торговое дело		
Образовательная программа: Управление коммерческой деятельностью			
Образовательная программа: Логистика и управление цепями поставок			
Образовательная программа: Международная торговля			
Образовательная программа: Электронная коммерция			

СМК ДГТУ	ПРАВИЛА	Введены впервые от 30.10.2020 г. Редакция 3 стр. 59 из 151
	приема на обучение по образовательным программам высшего образования – программам бакалавриата, программам специалитета, программам магистратуры в ДГТУ в 2022 году	

Направления бакалавриата (специалитета)		Срок обучения, года (лет)	ДГТУ Ростов-на-Дону
38.03.07	Товароведение		
Образовательная программа: Товароведение и экспертиза товаров в сфере производства и обращения непродовольственных товаров и сырья			
	43.03.00 Сервис и туризм	4,5	✓
43.03.01	Сервис		
Образовательная программа: Сервис индустрии моды и красоты			
Образовательная программа: Социально-культурный сервис			
43.03.02	Туризм		
Образовательная программа: Технология и организация туроператорских и турагентских услуг			
43.03.03	Гостиничное дело		
Образовательная программа: Гостиничная деятельность			
	44.03.00 Образование и педагогические науки	4,5	✓
44.03.01	Педагогическое образование		
Образовательная программа: История. Археология			
Образовательная программа: Начальное образование			
Образовательная программа: Организация и управление дошкольным образованием			
Образовательная программа: Социальная педагогика в образовании			
Образовательная программа: Физическая культура			
Образовательная программа: Социальная регуляция детско-юношеской девиантности и деликвентности			
44.03.02	Психолого-педагогическое образование		
Образовательная программа: Педагог-психолог			
44.03.03	Специальное (дефектологическое) образование		
Образовательная программа: Логопедия			
44.03.04	Профессиональное обучение (по отраслям)		
Образовательная программа: Информатика и вычислительная техника (Прикладная информатика)			
44.03.05	Педагогическое образование (с двумя профилями подготовки)		
Образовательная программа: Русский язык и литература			

Филиалы ДГТУ (Однопрофильный прием)

Направления бакалавриата (специалитета)	Срок обучения, года (лет)	Филиалы					
		Азов	Таганрог	Волгодонск	Шахты	Ставрополь	
08.03.01	Строительство	4,5				✓	
09.03.01	Информатика и вычислительная техника	4,5		✓			
09.03.02	Информационные системы и технологии	4,5	✓	✓	✓		✓
11.03.01	Радиотехника	4,5					✓
11.03.02	Инфокоммуникационные технологии и системы связи	4,5				✓	✓
13.03.02	Электроэнергетика и электротехника	4,5				✓	
15.03.01	Машиностроение	4,5		✓			
15.03.02	Технологические машины и оборудование	4,5			✓	✓	✓

СМК ДГТУ	ПРАВИЛА			Введены впервые от 30.10.2020 г. Редакция 3 стр. 60 из 151
	приема на обучение по образовательным программам высшего образования – программам бакалавриата, программам специалитета, программам магистратуры в ДГТУ в 2022 году			

Направления бакалавриата (специалитета)		Срок обучения, года (лет)	Филиалы				
			Азов	Таганрог	Волгодонск	Шахты	Ставрополь
15.03.05	Конструкторско-технологическое обеспечение машиностроительных производств	4,5	✓	✓	✓	✓	
20.03.01	Техносферная безопасность	4,5				✓	✓
23.03.01	Технология транспортных процессов	4,5				✓	
23.03.03	Эксплуатация транспортно-технологических машин и комплексов	4,5	✓	✓		✓	
27.03.01	Стандартизация и метрология	4,5				✓	
29.03.01	Технология изделий легкой промышленности	4,5				✓	✓
29.03.05	Конструирование изделий легкой промышленности	4,5				✓	✓
38.03.01	Экономика	4,5	✓	✓	✓	✓	✓
38.03.02	Менеджмент	4,5	✓	✓	✓	✓	✓
38.03.03	Управление персоналом	4,5				✓	
38.03.06	Торговое дело	4,5				✓	
38.03.07	Товароведение	4,5				✓	
39.03.02	Социальная работа	4,5			✓	✓	
40.03.01	Юриспруденция	4,5				✓	
43.03.01	Сервис	4,5			✓	✓	✓
43.03.02	Туризм	4,5			✓	✓	✓
43.03.03	Гостиничное дело	4,5				✓	
44.03.01	Педагогическое образование	4,5			✓		

Филиалы ДГТУ (Многопрофильный прием)

Направления бакалавриата (специалитета)		Срок обучения, года (лет)	ДГТУ
			Шахты
	09.03.00 Информатика и вычислительная техника	4,5	✓
09.03.02	Информационные системы и технологии		
09.03.03	Прикладная информатика		

Перечень направлений подготовки по образовательным программам высшего образования – программам магистратуры Очная форма обучения

Направления магистратуры		Срок обучения, года (лет)	ДГТУ	Филиалы	
			Ростов-на-Дону	Шахты	Ставрополь
01.04.04	Прикладная математика	2	✓		
02.04.03	Математическое обеспечение и администрирование информационных систем	2	✓		
07.04.01	Архитектура	2	✓		
07.04.02	Реконструкция и реставрация архитектурного наследия	2	✓		

СМК ДГТУ	ПРАВИЛА	Введены впервые от 30.10.2020 г. Редакция 3 стр. 61 из 151
	приема на обучение по образовательным программам высшего образования – программам бакалавриата, программам специалитета, программам магистратуры в ДГТУ в 2022 году	

Направления магистратуры		Срок обучения, года (лет)	ДГТУ	Филиалы	
			Ростов-на-Дону	Шахты	Ставрополь
07.04.03	Дизайн архитектурной среды	2	✓		
07.04.04	Градостроительство	2	✓		
08.04.01	Строительство	2	✓		
09.04.01	Информатика и вычислительная техника	2	✓		
09.04.02	Информационные системы и технологии	2	✓	✓	✓
09.04.03	Прикладная информатика	2	✓		
09.04.04	Программная инженерия	2	✓		
10.04.01	Информационная безопасность	2	✓		
11.04.01	Радиотехника	2	✓	✓	
11.04.02	Инфокоммуникационные технологии и системы связи	2	✓		
12.04.01	Приборостроение	2	✓		
12.04.04	Биотехнические системы и технологии	2	✓		
13.04.02	Электроэнергетика и электротехника	2	✓	✓	
15.04.01	Машиностроение	2	✓		
15.04.02	Технологические машины и оборудование	2	✓	✓	
15.04.03	Прикладная механика	2	✓		
15.04.04	Автоматизация технологических процессов и производств	2	✓		
15.04.05	Конструкторско-технологическое обеспечение машиностроительных производств	2	✓		
15.04.06	Мехатроника и робототехника	2	✓		
16.04.03	Холодильная, криогенная техника и системы жизнеобеспечения	2	✓		
18.04.01	Химическая технология	2	✓		
19.04.01	Биотехнология	2	✓		
19.04.02	Продукты питания из растительного сырья	2	✓		
20.04.01	Техносферная безопасность	2	✓	✓	
21.04.02	Землеустройство и кадастры	2	✓		
21.04.03	Геодезия и дистанционное зондирование	2	✓		
22.04.01	Материаловедение и технологии материалов	2	✓		
23.04.01	Технология транспортных процессов	2	✓		
23.04.02	Наземные транспортно-технологические комплексы	2	✓		
23.04.03	Эксплуатация транспортно-технологических машин и комплексов	2	✓		
25.04.01	Техническая эксплуатация летательных аппаратов и двигателей	2	✓		
27.04.01	Стандартизация и метрология	2	✓		
27.04.02	Управление качеством	2	✓		
27.04.04	Управление в технических системах	2	✓		
28.04.03	Нanomатериалы	2	✓		
29.04.04	Технология художественной обработки материалов	2	✓		
29.04.05	Конструирование изделий легкой промышленности	2	✓		
35.04.06	Агроинженерия	2	✓		

СМК ДГТУ	ПРАВИЛА	Введены впервые от 30.10.2020 г. Редакция 3 стр. 62 из 151
	приема на обучение по образовательным программам высшего образования – программам бакалавриата, программам специалитета, программам магистратуры в ДГТУ в 2022 году	

Направления магистратуры		Срок обучения, года (лет)	ДГТУ	Филиалы	
			Ростов-на-Дону	Шахты	Ставрополь
35.04.07	Водные биоресурсы и аквакультура	2	✓		
36.04.01	Ветеринарно-санитарная экспертиза	2	✓		
37.04.01	Психология	2	✓		
38.04.01	Экономика	2	✓		
38.04.02	Менеджмент	2	✓		
38.04.03	Управление персоналом	2		✓	
38.04.06	Торговое дело	2	✓		
38.04.08	Финансы и кредит	2	✓		
39.04.02	Социальная работа	2	✓		
40.04.01	Юриспруденция	2	✓	✓	
42.04.01	Реклама и связи с общественностью	2	✓		
42.04.05	Медиакоммуникации	2	✓		
44.04.01	Педагогическое образование	2	✓		
44.04.02	Психолого-педагогическое образование	2	✓		
44.04.03	Специальное (дефектологическое) образование	2	✓		
44.04.04	Профессиональное обучение (по отраслям)	2	✓		
45.04.02	Лингвистика	2	✓		
48.04.01	Теология	2	✓		
54.04.01	Дизайн	2	✓		

Очно-заочная форма обучения

Направления магистратуры		Срок обучения, года (лет)	ДГТУ	Филиал
			Ростов-на-Дону	Шахты
02.04.03	Математическое обеспечение и администрирование информационных систем	2 г. 4 мес.	✓	
10.04.01	Информационная безопасность	2 г. 4 мес.	✓	
11.04.01	Радиотехника	2 г. 4 мес.	✓	✓
23.04.02	Наземные транспортно-технологические комплексы	2 г. 4 мес.	✓	
27.04.02	Управление качеством	2 г. 4 мес.	✓	
37.04.01	Психология	2 г. 4 мес.	✓	✓
38.04.02	Менеджмент	2 г. 4 мес.	✓	
38.04.06	Торговое дело	2 г. 4 мес.	✓	✓
42.04.01	Реклама и связи с общественностью	2 г. 4 мес.	✓	
44.04.02	Психолого-педагогическое образование	2 г. 4 мес.	✓	
44.04.03	Специальное (дефектологическое) образование	2 г. 4 мес.	✓	
45.04.02	Лингвистика	2 г. 4 мес.	✓	
51.04.03	Социально-культурная деятельность	2 г. 4 мес.	✓	
53.04.02	Вокальное искусство	2 г. 4 мес.	✓	
54.04.01	Дизайн	2 г. 4 мес.	✓	✓

СМК ДГТУ	ПРАВИЛА	Введены впервые от 30.10.2020 г. Редакция 3 стр. 63 из 151
	приема на обучение по образовательным программам высшего образования – программам бакалавриата, программам специалитета, программам магистратуры в ДГТУ в 2022 году	

Заочная форма обучения

Направления магистратуры		Срок обучения, года (лет)	ДГТУ	Филиалы	
			Ростов-на-Дону	Шахты	Ставрополь
08.04.01	Строительство	2 г. 4 мес.	✓		
09.04.02	Информационные системы и технологии	2 г. 4 мес.	✓	✓	✓
11.04.01	Радиотехника	2 г. 4 мес.	✓		
11.04.02	Инфокоммуникационные технологии и системы связи	2 г. 4 мес.	✓		
12.04.01	Приборостроение	2 г. 4 мес.	✓		
13.04.02	Электроэнергетика и электротехника	2 г. 4 мес.	✓	✓	
15.04.02	Технологические машины и оборудование	2 г. 4 мес.	✓	✓	
15.04.04	Автоматизация технологических процессов и производств	2 г. 4 мес.	✓		
15.04.06	Мехатроника и робототехника	2 г. 4 мес.	✓		
19.04.02	Продукты питания из растительного сырья	2 г. 4 мес.	✓		
20.04.01	Техносферная безопасность	2 г. 4 мес.	✓	✓	
21.04.02	Землеустройство и кадастры	2 г. 4 мес.	✓		
21.04.03	Геодезия и дистанционное зондирование	2 г. 4 мес.	✓		
23.04.01	Технология транспортных процессов	2 г. 4 мес.	✓	✓	
23.04.02	Наземные транспортно-технологические комплексы	2 г. 4 мес.	✓		
23.04.03	Эксплуатация транспортно-технологических машин и комплексов	2 г. 4 мес.	✓	✓	
25.04.01	Техническая эксплуатация летательных аппаратов и двигателей	2 г. 4 мес.	✓		
27.04.01	Стандартизация и метрология	2 г. 4 мес.	✓	✓	
27.04.02	Управление качеством	2 г. 4 мес.	✓		
27.04.05	Инноватика	2 г. 4 мес.		✓	
29.04.01	Технология изделий легкой промышленности	2 г. 6 мес.			✓
29.04.05	Конструирование изделий легкой промышленности	2 г. 6 мес.		✓	✓
36.04.01	Ветеринарно-санитарная экспертиза	2 г. 4 мес.	✓		
38.04.01	Экономика	2 г. 4 мес. 2 г. 6 мес*	✓	✓	✓*
38.04.02	Менеджмент	2 г. 4 мес. 2 г. 6 мес*	✓	✓	✓*
38.04.03	Управление персоналом	2 г. 4 мес.	✓	✓	
38.04.04	Государственное и муниципальное управление	2 г. 4 мес.	✓	✓	
38.04.05	Бизнес информатика	2 г. 4 мес.	✓		
38.04.06	Торговое дело	2 г. 4 мес.	✓		
38.04.08	Финансы и кредит	2 г. 4 мес.	✓	✓	
39.04.02	Социальная работа	2 г. 4 мес.	✓	✓	
40.04.01	Юриспруденция	2 г. 5 мес.	✓	✓	
42.04.05	Медиакоммуникации	2 г. 4 мес.	✓		
43.04.01	Сервис	2 г. 4 мес. 2 г. 6 мес*		✓	✓*
43.04.02	Туризм	2 г. 4 мес.		✓	

СМК ДГТУ	ПРАВИЛА приема на обучение по образовательным программам высшего образования – программам бакалавриата, программам специалитета, программам магистратуры в ДГТУ в 2022 году	Введены впервые от 30.10.2020 г. Редакция 3 стр. 64 из 151
----------	--	--

Направления магистратуры		Срок обучения, года (лет)	ДГТУ	Филиалы	
			Ростов-на-Дону	Шахты	Ставрополь
43.04.03	Гостиничное дело	2 г. 4 мес.		✓	
44.04.01	Педагогическое образование	2 г. 4 мес.	✓		
44.04.02	Психолого-педагогическое образование	2 г. 4 мес.	✓		
44.04.03	Специальное (дефектологическое) образование	2 г. 4 мес.	✓		
44.04.04	Профессиональное обучение (по отраслям)	2 г. 4 мес.	✓		
45.04.02	Лингвистика	2 г. 4 мес.	✓		
48.04.01	Теология	2 г. 4 мес.	✓		
54.04.01	Дизайн	2 г. 4 мес.	✓		

СМК ДГТУ	ПРАВИЛА приема на обучение по образовательным программам высшего образования – программам бакалавриата, программам специалитета, программам магистратуры в ДГТУ в 2022 году	Введены впервые от 30.10.2020 г. Редакция 3 стр. 65 из 151
----------	---	--

Приложение 2
к Правилам приема на обучение по образовательным программам высшего образования - программам бакалавриата, программам специалитета, программам магистратуры в ДГТУ

Перечень вступительных испытаний для поступающих на обучение по программам бакалавриата, программам специалитета

1) по однопрофильному конкурсу

Вступительные испытания на базе среднего общего образования и высшего образования	Вступительные испытания на базе среднего профессионального образования	Направления бакалавриата (специалитета)	
математика русский язык <i>физика</i> <i>химия</i> <i>информатика</i>	<ul style="list-style-type: none"> • русский язык • математика в профессиональной деятельности • информационные технологии 	01.03.04	Прикладная математика
		02.03.03	Математическое обеспечение и администрирование информационных систем
		03.03.01	Прикладные математика и физика
	<ul style="list-style-type: none"> • русский язык • математика в профессиональной деятельности • технологии строительства 	08.03.01	Строительство
		08.05.01	Строительство уникальных зданий и сооружений
		08.05.02	Строительство, эксплуатация, восстановление и техническое прикрытие автомобильных дорог, мостов и тоннелей
	<ul style="list-style-type: none"> • русский язык • математика в профессиональной деятельности • информационные технологии 	10.03.01	Информационная безопасность
		16.03.03	Холодильная, криогенная техника и системы жизнеобеспечения
	<ul style="list-style-type: none"> • русский язык • математика в профессиональной деятельности • экология и защита окружающей среды 	20.03.01	Техносферная безопасность
		20.05.01	Пожарная безопасность
	<ul style="list-style-type: none"> • русский язык • математика в профессиональной деятельности • основы механики 	24.03.04	Авиастроение
		25.03.01	Техническая эксплуатация летательных аппаратов и двигателей
		25.03.04	Эксплуатация аэропортов и обеспечение полетов воздушных судов
		23.05.01	Наземные транспортно-технологические средства

СМК ДГТУ	ПРАВИЛА приема на обучение по образовательным программам высшего образования – программам бакалавриата, программам специалитета, программам магистратуры в ДГТУ в 2022 году	Введены впервые от 30.10.2020 г. Редакция 3 стр. 66 из 151
----------	--	--

	<ul style="list-style-type: none"> • русский язык • математика в профессиональной деятельности • информационные технологии 	28.03.02	Наноинженерия
	<ul style="list-style-type: none"> • русский язык • математика в профессиональной деятельности • основы технологии легкой промышленности 	29.03.01	Технология изделий легкой промышленности
	<ul style="list-style-type: none"> • русский язык • математика в профессиональной деятельности • основы геодезии 	21.05.01	Прикладная геодезия
математика русский язык <i>химия</i> <i>физика</i> <i>биология</i> <i>информатика</i>	<ul style="list-style-type: none"> • русский язык • математика в профессиональной деятельности • прикладная химия 	18.03.01	Химическая технология
математика русский язык <i>обществознание</i> <i>история</i>	<ul style="list-style-type: none"> • русский язык • математика в профессиональной деятельности • основы финансовой грамотности 	38.05.01	Экономическая безопасность
биология русский язык <i>химия</i> <i>математика</i> <i>физика</i>	<ul style="list-style-type: none"> • русский язык • прикладная биология • основы ветеринарии 	36.05.01	Ветеринария
биология русский язык <i>математика</i> <i>обществознание</i>	<ul style="list-style-type: none"> • русский язык • прикладная биология • основы психологии 	37.03.01	Психология
история русский язык <i>обществознание</i> <i>география</i> <i>литература</i>	<ul style="list-style-type: none"> • русский язык • основы профессиональной коммуникации • основы социологии 	39.03.02	Социальная работа
	<ul style="list-style-type: none"> • русский язык • основы профессиональной коммуникации • основы делопроизводства 	46.03.02	Документоведение и архивоведение

СМК ДГТУ	ПРАВИЛА	Введены впервые от 30.10.2020 г. Редакция 3 стр. 67 из 151
	приема на обучение по образовательным программам высшего образования – программам бакалавриата, программам специалитета, программам магистратуры в ДГТУ в 2022 году	

обществознание русский язык <i>история</i> <i>иностранный язык</i>	<ul style="list-style-type: none"> • русский язык • основы права • основы государственности 	40.03.01	Юриспруденция
обществознание русский язык <i>история</i> <i>информатика</i> <i>иностранный язык</i>	<ul style="list-style-type: none"> • русский язык • информационные технологии • основы профессиональной коммуникации 	42.03.01	Реклама и связи с общественностью
иностранный язык русский язык <i>история</i> <i>литература</i> <i>обществознание</i>	По ЕГЭ: иностранный язык русский язык <i>история</i> <i>литература</i> <i>обществознание</i>	45.03.02	Лингвистика
		45.05.01	Перевод и переводоведение
физическая подготовка русский язык <i>биология</i> <i>обществознание</i>	<ul style="list-style-type: none"> • русский язык • основы педагогики • физическая подготовка 	49.03.01	Физическая культура
основы православной культуры русский язык <i>история</i> <i>обществознание</i> <i>география</i> <i>литература</i>	По ЕГЭ: основы православной культуры русский язык <i>история</i> <i>обществознание</i> <i>география</i> <i>литература</i>	48.03.01	Теология
художественное творчество русский язык <i>литература</i> <i>обществознание</i> <i>история</i> <i>иностранный язык</i>	<ul style="list-style-type: none"> • русский язык • основы профессиональной коммуникации • художественное творчество 	51.03.02	Народная художественная культура
		51.03.03	Социально-культурная деятельность
		музыкальное искусство эстрады русский язык <i>литература</i> <i>обществознание</i> <i>история</i> <i>иностранный язык</i>	53.03.01

СМК ДГТУ	ПРАВИЛА приема на обучение по образовательным программам высшего образования – программам бакалавриата, программам специалитета, программам магистратуры в ДГТУ в 2022 году	Введены впервые от 30.10.2020 г. Редакция 3 стр. 68 из 151
----------	--	--

рисунок специальная графика русский язык <i>литература</i> <i>обществознание</i>	<ul style="list-style-type: none"> • рисунок • специальная графика • русский язык • история искусств 	54.03.01	Дизайн
---	--	-----------------	--------

Полужирным шрифтом в первом столбце таблицы указан приоритетный предмет, курсивом указаны предметы по выбору.

2) по многопрофильному конкурсу

Вступительные испытания на базе среднего общего образования и высшего образования	Вступительные испытания на базе среднего профессионального образования	Укрупненные группы направлений и специальностей	Направления бакалавриата (специалитета)	
рисунок специальная графика русский язык <i>обществознание</i> <i>математика</i>	<ul style="list-style-type: none"> • рисунок • специальная графика • русский язык • история архитектуры 	07.03.00 Архитектура	07.03.01	Архитектура
			07.03.02	Реконструкция и реставрация архитектурного наследия
			07.03.04	Градостроительство
математика русский язык <i>физика</i> <i>химия</i> <i>информатика</i>	<ul style="list-style-type: none"> • русский язык • математика в профессиональной деятельности • информационные технологии 	09.03.00 Информатика и вычислительная техника	09.03.01	Информатика и вычислительная техника
			09.03.02	Информационные системы и технологии
			09.03.03	Прикладная информатика
			09.03.04	Программная инженерия
		10.05.00 Информационная безопасность	10.05.01	Компьютерная безопасность
			10.05.02	Информационная безопасность телекоммуникационных систем
		11.03.00 Электроника, радиотехника и системы связи	11.03.01	Радиотехника
			11.03.02	Инфокоммуникационные технологии и системы связи
			11.03.04	Электроника и наноэлектроника
		13.03.00 Электро- и теплоэнергетика	13.03.02	Электроэнергетика и электротехника
			13.03.03	Энергетическое машиностроение
		15.03.00 Машиностроение	15.03.01	Машиностроение
			15.03.02	Технологические машины и оборудование
			15.03.03	Прикладная механика
			15.03.04	Автоматизация технологических процессов и производств
15.03.05	Конструкторско-технологическое			

СМК ДГТУ	ПРАВИЛА приема на обучение по образовательным программам высшего образования – программам бакалавриата, программам специалитета, программам магистратуры в ДГТУ в 2022 году	Введены впервые от 30.10.2020 г. Редакция 3 стр. 69 из 151
----------	--	--

				обеспечение машиностроительных производств
			15.03.06	Мехатроника и робототехника
	<ul style="list-style-type: none"> • русский язык • математика в профессиональной деятельности • основы геодезии 	21.03.00 Прикладная геология, горное дело, нефтегазовое дело и геодезия	21.03.02	Землеустройство и кадастры
			21.03.03	Геодезия и дистанционное зондирование
	<ul style="list-style-type: none"> • русский язык • математика в профессиональной деятельности • основы материаловедения 	22.03.00 Технологии материалов	22.03.01	Материаловедение и технологии материалов
			22.03.02	Металлургия
	<ul style="list-style-type: none"> • русский язык • математика в профессиональной деятельности • основы механики 	23.03.00 Техника и технологии наземного транспорта	23.03.01	Технология транспортных процессов
			23.03.02	Наземные транспортно-технологические комплексы
			23.03.03	Эксплуатация транспортно-технологических машин и комплексов
	<ul style="list-style-type: none"> • русский язык • математика в профессиональной деятельности • информационные технологии 	27.03.00 Управление в технических системах	27.03.01	Стандартизация и метрология
			27.03.02	Управление качеством
			27.03.04	Управление в технических системах
			27.03.05	Инноватика
математика русский язык <i>рисунок</i> <i>физика</i> <i>информатика</i>	<ul style="list-style-type: none"> • русский язык • математика в профессиональной деятельности • рисунок 	29.03.00 Технологии легкой промышленности	29.03.04	Технология художественной обработки материалов
			29.03.05	Конструирование изделий легкой промышленности
математика русский язык <i>химия</i> <i>физика</i> <i>биология</i> <i>информатика</i> <i>география</i>	<ul style="list-style-type: none"> • русский язык • математика в профессиональной деятельности • основы материаловедения 	12.03.00 Фотоника, приборостроение, оптические и биотехнические системы и технологии	12.03.01	Приборостроение
			12.03.04	Биотехнические системы и технологии
	<ul style="list-style-type: none"> • русский язык • математика в профессиональной деятельности • основы биотехнологии продуктов питания 	19.03.00 Промышленная экология и биотехнологии	19.03.01	Биотехнология
			19.03.02	Продукты питания из растительного сырья
			19.03.03	Продукты питания животного происхождения
	<ul style="list-style-type: none"> • русский язык 		35.03.06	Агроинженерия

СМК ДГТУ	ПРАВИЛА приема на обучение по образовательным программам высшего образования – программам бакалавриата, программам специалитета, программам магистратуры в ДГТУ в 2022 году	Введены впервые от 30.10.2020 г. Редакция 3 стр. 70 из 151
----------	--	--

	<ul style="list-style-type: none"> • математика в профессиональной деятельности • прикладная биология 	35.03.00 Сельское, лесное и рыбное хозяйство	35.03.08	Водные биоресурсы и аквакультура
			35.03.10	Ландшафтная архитектура
математика русский язык <i>обществознание</i> <i>история</i>	<ul style="list-style-type: none"> • русский язык • математика в профессиональной деятельности • основы финансовой грамотности 	38.03.00 Экономика и управление	38.03.01	Экономика
			38.03.02	Менеджмент
			38.03.03	Управление персоналом
			38.03.04	Государственное и муниципальное управление
			38.03.06	Торговое дело
			38.03.07	Товароведение
обществознание русский язык <i>основы медиа</i> <i>литература</i> <i>история</i> <i>иностранный язык</i>	<ul style="list-style-type: none"> • русский язык • основы медиа • основы профессиональной коммуникации 	42.03.00 Средства массовой информации и информационно-библиотечное дело	42.03.01	Реклама и связи с общественностью
			42.03.05	Медиакоммуникации
обществознание русский язык <i>история</i> <i>иностранный язык</i> <i>математика</i> <i>география</i> <i>литература</i>	<ul style="list-style-type: none"> • русский язык • основы профессиональной коммуникации • основы регионоведения 	43.03.00 Сервис и туризм	43.03.01	Сервис
			43.03.02	Туризм
			43.03.03	Гостиничное дело
обществознание русский язык <i>история</i> <i>биология</i> <i>физика</i> <i>информатика</i> <i>математика</i>	<ul style="list-style-type: none"> • русский язык • основы педагогики • основы профессиональной коммуникации 	44.03.00 Образование и педагогические науки	44.03.01	Педагогическое образование
			44.03.02	Психолого-педагогическое образование
			44.03.03	Специальное (дефектологическое) образование
			44.03.04	Профессиональное обучение (по отраслям)
			44.03.05	Педагогическое образование (с двумя профилями подготовки)

Полужирным шрифтом в первом столбце таблицы указан приоритетный предмет, курсивом указаны предметы по выбору.

СМК ДГТУ	ПРАВИЛА приема на обучение по образовательным программам высшего образования – программам бакалавриата, программам специалитета, программам магистратуры в ДГТУ в 2022 году	Введены впервые от 30.10.2020 г. Редакция 3 стр. 71 из 151
----------	---	--

**Перечень
вступительных испытаний в форме тестирования для поступающих на обучение по программам магистратуры**

Код	Направление	Программа	Дисциплинарный состав теста (количество тестовых заданий)
01.04.04	Прикладная математика	Математическое моделирование	Линейная алгебра, векторная алгебра и аналитическая геометрия (10) Математический анализ (10) Теория вероятностей (10)
02.04.03	Математическое обеспечение и администрирование информационных систем	Искусственный интеллект в обработке и анализе изображений	Информатика и алгоритмизация (5) Языки программирования (5) Архитектура вычислительных систем и операционные системы (5) Сети и веб-технологии (5) Базы данных и администрирование информационных систем (5) Математика и математические методы (5)
08.04.01	Строительство	Автомобильные дороги	Эксплуатация дорог (7) Основы проектирования автомобильных дорог (8) Мосты, тоннели, путепроводы (7) Строительство автомобильных дорог (8)
		Промышленное и гражданское строительство	Архитектура (2) Технология строительного производства (3) Строительные материалы (3) Железобетонные и каменные конструкции (4) Теплогасоснабжение и вентиляция (2) Грунтоведение, механика грунтов (1) Сопротивление материалов (1) Организация строительства (3) Безопасность жизнедеятельности (2) Экономика отрасли (строительство) (2) Бизнес-планирование (1) Управление проектом (3) Ценообразование в строительстве (2) Управление качеством (1)
		Территориальное планирование и управление развитием территорий	Архитектура (2) Технология строительного производства (3) Строительные материалы (3) Железобетонные и каменные конструкции (4) Теплогасоснабжение и вентиляция (2) Грунтоведение, механика грунтов (1) Сопротивление материалов (1) Организация строительства (3)

СМК ДГТУ	ПРАВИЛА приема на обучение по образовательным программам высшего образования – программам бакалавриата, программам специалитета, программам магистратуры в ДГТУ в 2022 году	Введены впервые от 30.10.2020 г. Редакция 3 стр. 72 из 151
----------	---	--

			Безопасность жизнедеятельности (2) Экономика отрасли (строительство) (2) Бизнес-планирование (1) Управление проектом (3) Ценообразование в строительстве (2) Управление качеством (1)
		Судебная строительно-техническая и стоимостная экспертизы объектов недвижимости	Архитектура (2) Технология строительного производства (3) Строительные материалы (3) Железобетонные и каменные конструкции (4) Теплогасоснабжение и вентиляция (2) Грунтоведение, механика грунтов (1) Сопротивление материалов (1) Организация строительства (3) Безопасность жизнедеятельности (2) Экономика отрасли (строительство) (2) Бизнес-планирование (1) Управление проектом (3) Ценообразование в строительстве (2) Управление качеством (1)
		Техническая эксплуатация и реконструкция зданий и сооружений	Архитектура (2) Технология строительного производства (3) Строительные материалы (3) Железобетонные и каменные конструкции (4) Теплогасоснабжение и вентиляция (2) Грунтоведение, механика грунтов (1) Сопротивление материалов (1) Организация строительства (3) Безопасность жизнедеятельности (2) Экономика отрасли (строительство) (2) Бизнес-планирование (1) Управление проектом (3) Ценообразование в строительстве (2) Управление качеством (1)
		Водоснабжение и водоотведение	Водоснабжение и водоотведение (30)
		Теплогасоснабжение и вентиляция	Теплогасоснабжение и вентиляция (30)
		Производство строительных материалов, изделий и конструкций	Строительные материалы (6) Минеральные вяжущие вещества (6) Технология бетона, строительных изделий и конструкций (6) Технология железобетонных изделий и конструкций (6) Технология строительной керамики (6)

СМК ДГТУ	ПРАВИЛА приема на обучение по образовательным программам высшего образования – программам бакалавриата, программам специалитета, программам магистратуры в ДГТУ в 2022 году	Введены впервые от 30.10.2020 г. Редакция 3 стр. 73 из 151
----------	---	--

		Гражданское строительство	Архитектура (2) Технология строительного производства (3) Строительные материалы (3) Железобетонные и каменные конструкции (4) Теплогасоснабжение и вентиляция (2) Грунтоведение, механика грунтов (1) Сопротивление материалов (1) Организация строительства (3) Безопасность жизнедеятельности (2) Экономика отрасли (строительство) (2) Бизнес-планирование (1) Управление проектом (3) Ценообразование в строительстве (2) Управление качеством (1)
		Теория и практика проектирования зданий	Архитектура (4) Строительные материалы (3) Грунтоведение, механика грунтов (3) Сопротивление материалов (4) Теплогасоснабжение и вентиляция (3) Водоснабжение и водоотведение (3) Организация строительства (3) Технология строительного производства (3) Безопасность жизнедеятельности (4)
		Проектирование, строительство автомагистралей и управление их состоянием	Управление состоянием автомагистралей (7) Основы проектирования автомагистралей (8) Мосты, тоннели, путепроводы (7) Строительство автомагистралей (8)
		Таможенная и судебная экспертиза строительных материалов и изделий	Товароведение (8) Судебная и товароведческая экспертиза (5) Бетоны и растворы (6) Механические и физические свойства строительных материалов (11)
		Управление инвестиционно-строительной деятельностью	Архитектура (2) Технология строительного производства (3) Строительные материалы (3) Железобетонные и каменные конструкции (4) Теплогасоснабжение и вентиляция (2) Грунтоведение, механика грунтов (1) Сопротивление материалов (1) Организация строительства (3) Безопасность жизнедеятельности (2) Экономика отрасли (строительство) (2)

СМК ДГТУ	ПРАВИЛА приема на обучение по образовательным программам высшего образования – программам бакалавриата, программам специалитета, программам магистратуры в ДГТУ в 2022 году	Введены впервые от 30.10.2020 г. Редакция 3 стр. 74 из 151
----------	---	--

			Бизнес-планирование (1) Управление проектом (3) Ценообразование в строительстве (2) Управление качеством (1)
		Инновационные материалы в современном строительстве	Технология заполнителей (7) Технология бетона, строительных изделий и конструкций (8) Строительные материалы (8) Вяжущие вещества и технология керамики (7)
		Информационное моделирование в строительстве и городском хозяйстве	Архитектура (2) Технология строительного производства (3) Строительные материалы (3) Железобетонные и каменные конструкции (4) Теплогазоснабжение и вентиляция (2) Грунтоведение, механика грунтов (1) Сопротивление материалов (1) Организация строительства (3) Безопасность жизнедеятельности (2) Экономика отрасли (строительство) (2) Бизнес-планирование (1) Управление проектом (3) Ценообразование в строительстве (2) Управление качеством (1)
		Инженерные системы зданий и сооружений	Теплогазоснабжение и вентиляция (30)
		Инженерные системы использования альтернативных источников энергии и отходов	Инженерные системы использования альтернативных источников энергии и отходов (30)
		Инновационные технологии бетонных смесей и бетона	Строительные материалы (6) Минеральные вяжущие вещества (6) Технология бетона, строительных изделий и конструкций (6) Технология железобетонных изделий и конструкций (6) Технология строительной керамики (6)
		Проектирование объектов топливно-энергетического комплекса	Архитектура (2) Технология строительного производства (3) Строительные материалы (3) Железобетонные и каменные конструкции (4) Теплогазоснабжение и вентиляция (2) Грунтоведение, механика грунтов (1) Сопротивление материалов (1) Организация строительства (3)

СМК ДГТУ	ПРАВИЛА приема на обучение по образовательным программам высшего образования – программам бакалавриата, программам специалитета, программам магистратуры в ДГТУ в 2022 году	Введены впервые от 30.10.2020 г. Редакция 3 стр. 75 из 151
----------	---	--

			Безопасность жизнедеятельности (2) Экономика отрасли (строительство) (2) Бизнес-планирование (1) Управление проектом (3) Ценообразование в строительстве (2) Управление качеством (1)
09.04.01	Информатика и вычислительная техника	Методы и системы принятия решений	Информатика и структура данных (5) ЭВМ и периферийные устройства (1) Операционные системы и системное программное обеспечение (5) Базы данных (8) Программирование (4) Алгоритмизация и программирование (2) Программирование на алгоритмических языках (4) Сети ЭВМ и телекоммуникации (1)
		Автоматизированные системы обработки информации и управления	Информатика и структура данных (5) ЭВМ и периферийные устройства (1) Операционные системы и системное программное обеспечение (5) Базы данных (8) Программирование (4) Алгоритмизация и программирование (2) Программирование на алгоритмических языках (4) Сети ЭВМ и телекоммуникации (1)
09.04.02	Информационные системы и технологии	Информационные системы в научных исследованиях	Информационная безопасность (6) Современные компьютерные технологии (1) Технологии программирования (6) Теория информационных процессов и систем (6) Базы данных (8) Архитектура информационных систем (3)
		Интеллектуальные медиатехнологии	Численные методы (4) Компьютерные сети и архитектура интернета (12) Цифровая обработка изображений (5) Основы теории коммуникации, социология медиакommunikаций, печатные СМИ (9)
		Информационные системы в технологиях защиты информации	Алгоритмизация и программирование (2) Базы данных (3) Вычислительные сети (8) Информационная безопасность (10) Операционные системы (2) Объектно-ориентированное программирование (2) Программирование на алгоритмических языках (3)

СМК ДГТУ	ПРАВИЛА приема на обучение по образовательным программам высшего образования – программам бакалавриата, программам специалитета, программам магистратуры в ДГТУ в 2022 году	Введены впервые от 30.10.2020 г. Редакция 3 стр. 76 из 151
----------	---	--

		Интеллектуальные системы оценки состояния строительных конструкций	Информатика (3) Технические средства реализации информационных процессов (8) Программные средства реализации информационных процессов (7) Компьютерные сети и архитектура интернета (6) Информационная безопасность (6)
		Интернет вещей	Информатика (3) Технические средства реализации информационных процессов (8) Программные средства реализации информационных процессов (7) Компьютерные сети и архитектура интернета (6) Информационная безопасность (6)
		Искусственный интеллект, математическое моделирование и суперкомпьютерные технологии в разработке информационных систем	Информатика (3) Технические средства реализации информационных процессов (8) Программные средства реализации информационных процессов (7) Компьютерные сети и архитектура интернета (6) Информационная безопасность (6)
		Интеллектуальные информационные системы*	Дискретная математика (10) Вероятность и статистика (10) Информатика(10)
09.04.03	Прикладная информатика	Прикладная информатика в информационной сфере	Информационная безопасность (6) Современные компьютерные технологии (1) Технологии программирования (6) Теория информационных процессов и систем (6) Базы данных (8) Архитектура информационных систем (3)
		Прикладная информатика в аналитической экономике	Информационная безопасность (6) Современные компьютерные технологии (1) Технологии программирования (6) Теория информационных процессов и систем (6) Базы данных (8) Архитектура информационных систем (3)
		Интеллектуальные системы на основе блокчейн технологии	Информационная безопасность (6) Современные компьютерные технологии (1) Технологии программирования (6) Теория информационных процессов и систем (6) Базы данных (8)

СМК ДГТУ	ПРАВИЛА приема на обучение по образовательным программам высшего образования – программам бакалавриата, программам специалитета, программам магистратуры в ДГТУ в 2022 году	Введены впервые от 30.10.2020 г. Редакция 3 стр. 77 из 151
----------	---	--

			Архитектура информационных систем (3)
09.04.04	Программная инженерия	Технология разработки сложных программных систем	Информатика и структуры данных (7) Программирование на алгоритмических языках (4) Проектирование и архитектура программных систем (5) Операционные системы и системное программное обеспечение (6) Сети ЭВМ и телекоммуникации (5) Базы данных (3)
10.04.01	Информационная безопасность	Искусственный интеллект в технологиях защиты информации	Алгоритмизация и программирование (2) Базы данных (3) Вычислительные сети (8) Информационная безопасность (10) Операционные системы (2) Объектно-ориентированное программирование (2) Программирование на алгоритмических языках (3)
		Методы искусственного интеллекта обнаружения сетевых компьютерных атак	Алгоритмизация и программирование (2) Базы данных (3) Вычислительные сети (8) Информационная безопасность (10) Операционные системы (2) Объектно-ориентированное программирование (2) Программирование на алгоритмических языках (3)
11.04.01	Радиотехника	Интеллектуальные алгоритмы обработки информации в радиотехнике	Основы теории цепей (10) Схемотехника (5) Цифровая обработка сигналов (5) Статистическая теория радиотехнических систем (5) Приемо-передающие устройства (5)
11.04.02	Инфокоммуникационные технологии и системы связи	Беспроводные инфокоммуникационные сети	Электромагнитные поля и волны (5) Антенны и распространение радиоволн (5) Общая теория связи (5) Цифровая обработка сигналов (5) Сети и системы радиосвязи (5) Приемо-передающие устройства (5)

СМК ДГТУ	ПРАВИЛА приема на обучение по образовательным программам высшего образования – программам бакалавриата, программам специалитета, программам магистратуры в ДГТУ в 2022 году		Введены впервые от 30.10.2020 г. Редакция 3 стр. 78 из 151
12.04.01	Приборостроение	Автоматизированные системы получения и обработки измерительной информации	Основы проектирования (4) Преобразование измерительных сигналов (4) Компьютерные технологии и математическое моделирование (8) Теория измерений (2) Теория автоматического управления (6) Конструирование приборов и надежность систем (3) Микропроцессорная техника (3)
12.04.04	Биотехнические системы и технологии	Проектирование медицинской и экологической аппаратуры	Биотехнические и медицинские аппараты и системы (5) Теория измерений и измерительные преобразователи (3) Автоматическое управление в биотехнических системах (7) Компьютерные технологии и математическое моделирование (7) Конструирование приборов и надежность систем (4) Микропроцессорная техника (4)
13.04.02	Электроэнергетика и электротехника	Интеллектуальные электроэнергетические системы	Электроэнергетические системы и сети (8) Электрические станции и подстанции (6) Автоматическое управление в энергетических системах (3) Переходные процессы в электроэнергетических системах (4) Релейная защита и автоматизация электроэнергетических систем (9)
		Энергосбережение и энергоэффективность*	Электроника (10) Теория управления (10) Теория электропривода (10)
15.04.01	Машиностроение	Гидравлические системы и теплоэнергетические установки летальных аппаратов	Гидравлика (10) Термодинамика (20)
		Сварка нефтегазовых сооружений	Электротехника и тепловые процессы (7) Источники питания для сварки (1) Способы сварки (5) Материалы и их поведение при сварке (6) Проектирование сварных конструкций (5) Производство сварных конструкций (6)
15.04.02	Технологические машины и оборудование	Технологии и машины обработки давлением	Оборудование и технологическая оснастка для пластического формоизменения (10) Теория пластического формоизменения материалов (10)

СМК ДГТУ	ПРАВИЛА приема на обучение по образовательным программам высшего образования – программам бакалавриата, программам специалитета, программам магистратуры в ДГТУ в 2022 году	Введены впервые от 30.10.2020 г. Редакция 3 стр. 79 из 151
----------	---	--

			Технологии пластического формоизменения (10)
		Процессы и аппараты пищевых производств	Метрология (5) БЖД (общие положения) (5) Основы производства и обработки металлов (5) Техническая механика (5) Прикладная механика (5) Механика жидкости и газа (гидравлика) (5)
		Производственные технологические процессы, их разработка и освоение новых технологий	Основы производства и обработки металлов (30)
		Совершенствование элементов конструкций машин и оборудования нефтегазовых промыслов	Буровое оборудование (5) Гидромаш (5) Детали машин (5) Материаловедение (5) Нефтепромысловое оборудование (5) Теория механизмов и машин (3) Инженерная и компьютерная графика (2)
		Технологии и машины обработки цветных металлов	Кузнечно-штамповочное оборудование (8) Технологияковки и объемной штамповки (8) Технология листовой штамповки (7) Теория обработки металлов давлением, математическое моделирование предельных состояний твердого тела (7)
		Энергоэффективные технологии в котлостроении	Электротехника и тепловые процессы (7) Источники питания для сварки (1) Способы сварки (5) Материалы и их поведение при сварке (6) Проектирование сварных конструкций (5) Производство сварных конструкций (6)
		Энерго- и ресурсосберегающие технологии приводной техники	Техническая механика (5) Прикладная механика (5) Гидравлические и пневматические приводы (10) Механика жидкости и газа» (Гидравлика) (10)
		Машины и оборудование металлургического производства	Основы производства и обработки металлов (30)
		Инновационные технологии и	Резание материалов (6) Технология машиностроения (6)

СМК ДГТУ	ПРАВИЛА приема на обучение по образовательным программам высшего образования – программам бакалавриата, программам специалитета, программам магистратуры в ДГТУ в 2022 году	Введены впервые от 30.10.2020 г. Редакция 3 стр. 80 из 151
----------	---	--

		оборудование комплексов транспортного машиностроения	Режущий инструмент (6) Металлорежущие станки (6) Средства механизации и автоматизации технологических процессов в машиностроении (6)
		Управление инновационными проектами в области энергетического машиностроения	Управление инновационными проектами (10) Организация производства и продвижения продукта проекта (10) Гидравлические и пневматические приводы (10)
		Контроль и управление качеством в нефтегазовой отрасли*	Технология добычи, подготовки, переработки и хранения нефти и газа (6) Конструкция машин и оборудования для добычи, подготовки, переработки и хранения нефти и газа (6) Основы эксплуатации машин и оборудования нефтегазового комплекса(6) Основы технологии ремонта и сервисное обслуживание оборудования нефтегазового комплекса (6) Проектирование нефтебаз и автозаправочных станций (6)
15.04.03	Прикладная механика	Вычислительная механика и компьютерный инжиниринг	Аналитическая динамика и теория колебаний (10) Теория упругости и теория пластичности (5) Прикладная механика (15)
15.04.04	Автоматизация технологических процессов и производств	Промышленное программирование	Алгоритмизация и программирование (1) Информатика (1) Исполнительные устройства систем управления (8) Математическое моделирование (2) Микропроцессорные системы управления (8) Программное управление оборудованием (1) Теория автоматического управления (5) Теория колебаний (1) Техническая механика (1) Электротехника (1) Основы научных исследований (1)
		Автоматизация процессов и производств нефтегазового комплекса	Алгоритмизация и программирование (1) Информатика (1) Исполнительные устройства систем управления (8) Математическое моделирование (2) Микропроцессорные системы управления (8)

СМК ДГТУ	ПРАВИЛА приема на обучение по образовательным программам высшего образования – программам бакалавриата, программам специалитета, программам магистратуры в ДГТУ в 2022 году	Введены впервые от 30.10.2020 г. Редакция 3 стр. 81 из 151
----------	---	--

			Программное управление оборудованием (1) Теория автоматического управления (5) Теория колебаний (1) Техническая механика (1) Электротехника (1) Основы научных исследований (1)
		Интеллектуальные системы сбора и анализа больших данных	Алгоритмизация и программирование (1) Информатика (1) Исполнительные устройства систем управления (8) Математическое моделирование (2) Микропроцессорные системы управления (8) Программное управление оборудованием (1) Теория автоматического управления (5) Теория колебаний (1) Техническая механика (1) Электротехника (1) Основы научных исследований (1)
15.04.05	Конструкторско-технологическое обеспечение машиностроительных производств	Процессы и технологические системы механической и электрофизической обработки материалов	Обработка металлов резанием (8) Режущий инструмент (8) Основы электрофизических и электрических методов обработки (6) Металлорежущие станки (6) Упрочняющие технологии и покрытия в инструментальном производстве (2)
		Технологическое обеспечение качества изделий машиностроения	Инженерное обеспечение качества машин (3) Основы технологии машиностроения (2) Технология сборочного производства (3) Технология машиностроения (3) Физико-технологические основы методов обработки (3) Технологическая оснастка (3) Технологические основы автоматизированного производства (3) Проектирование заготовок (2) Проектирование машиностроительного производства (2) Режущий инструмент (3) Оборудование машиностроительных производств (3)
		Технологическое проектирование машиностроительного производства	Инженерное обеспечение качества машин (3) Основы технологии машиностроения (2) Технология сборочного производства (3) Технология машиностроения (3)

СМК ДГТУ	ПРАВИЛА приема на обучение по образовательным программам высшего образования – программам бакалавриата, программам специалитета, программам магистратуры в ДГТУ в 2022 году	Введены впервые от 30.10.2020 г. Редакция 3 стр. 82 из 151
----------	---	--

			Физико-технологические основы методов обработки (3) Технологическая оснастка (3) Технологические основы автоматизированного производства (3) Проектирование заготовок (2) Проектирование машиностроительного производства (2) Режущий инструмент (3) Оборудование машиностроительных производств (3)
		Конструирование машин и оборудования	Резание материалов (6) Технология машиностроения (6) Режущий инструмент (6) Металлорежущие станки (6) Средства механизации и автоматизации (6) технологических процессов в машиностроении (6)
		Технологическое проектирование производства воздушных судов	Резание материалов (5) Технология машиностроения (5) Режущий инструмент (5) Металлорежущие станки (5) Средства механизации и автоматизации технологических процессов в машиностроении (5) Аэродинамика и прочность воздушных судов (5)
		Технологическое проектирование и производство энергоэффективных гидромашин	Инженерное обеспечение качества машин (3) Основы технологии машиностроения (2) Технология сборочного производства (3) Технология машиностроения (3) Физико-технологические основы методов обработки (3) Технологическая оснастка (3) Технологические основы автоматизированного производства (3) Проектирование заготовок (2) Проектирование машиностроительного производства (2) Режущий инструмент (3) Оборудование машиностроительных производств (3)
		Электрические и электронные системы машиностроительных производств	Электромагнитная совместимость электронных средств и систем машиностроительных производств. Конструкции и технологии изготовления микроэлектронных датчиков (10)

СМК ДГТУ	ПРАВИЛА приема на обучение по образовательным программам высшего образования – программам бакалавриата, программам специалитета, программам магистратуры в ДГТУ в 2022 году	Введены впервые от 30.10.2020 г. Редакция 3 стр. 83 из 151
----------	---	--

			Проектирование информационно-измерительных систем машиностроительных производств. Проектирование и программирование микропроцессорных систем машиностроительных производств (10) Элементы силовой электроники (10)
15.04.06	Мехатроника и робототехника	Управление, информационное и программное обеспечение мехатронных и робототехнических систем	Алгоритмизация и программирование (2) Техническая механика (6) Электротехника (4) Микропроцессорная техника в мехатронике и робототехнике (2) Теория автоматического управления (6) Электрические и гидравлические приводы мехатронных и робототехнических систем (1) Информационные устройства мехатронных и робототехнических систем (1) Моделирование мехатронных и робототехнических систем (2) Искусственный интеллект в мехатронике и робототехнике (2) Компьютерное управление в мехатронике и робототехнике (4)
		Интеллектуальные методы обработки сенсорной информации и принятия решений в робототехнике	Алгоритмизация и программирование (2) Техническая механика (6) Электротехника (4) Микропроцессорная техника в мехатронике и робототехнике (2) Теория автоматического управления (6) Электрические и гидравлические приводы мехатронных и робототехнических систем (1) Информационные устройства мехатронных и робототехнических систем (1) Моделирование мехатронных и робототехнических систем (2) Искусственный интеллект в мехатронике и робототехнике (2) Компьютерное управление в мехатронике и робототехнике (4)
16.04.03	Холодильная, криогенная техника и системы жизнеобеспечения	Эксплуатация и сервис холодильной техники, систем кондиционирования воздуха и систем вентиляции помещений	Гидравлика (10) Термодинамика и теплообмен (20)

СМК ДГТУ	ПРАВИЛА приема на обучение по образовательным программам высшего образования – программам бакалавриата, программам специалитета, программам магистратуры в ДГТУ в 2022 году		Введены впервые от 30.10.2020 г. Редакция 3 стр. 84 из 151
18.04.01	Химическая технология	Электрохимические процессы и технологии защиты от коррозии объектов нефтегазового комплекса	Теоретическая электрохимия (6) Теория коррозии и защиты металлов (5) Физическая химия (6) Общая химическая технология (6) Химия нефти и газа (7)
19.04.01	Биотехнология	Прикладная биотехнология	Общая биология (10) Биотехнология (10) Химия (10)
19.04.02	Продукты питания из растительного сырья	Ресурсосберегающие технологии хранения и переработки растительного сырья	Технология муки и крупы (8) Оборудование мукомольной, крупяной, комбикормовой промышленности (8) Технология послеуборочной обработки и хранения зерна (8) Физико-механические свойства сырья (6)
20.04.01	Техносферная безопасность	Охрана труда и безопасность в техносфере	Ноксология (5) Надзор и контроль в сфере безопасности (3) Специальная оценка условий труда (6) Расчёт и проектирование систем безопасности (3) Управление техносферной безопасностью (5) Психология безопасности труда и основы эргономики (5) Гигиена труда и производственная санитария (3)
		Экологическая безопасность	Методы и приборы контроля окружающей среды и экологический мониторинг (3) Надзор и контроль в сфере экологической безопасности (4) Теоретические основы защиты окружающей среды (4) Ноксология (4) Управление охраной окружающей среды (4) Экоинформатика (3) Процессы и аппараты очистки сточных вод (4) Процессы и аппараты защиты атмосферы (4)
		Безопасность жизнедеятельности	Безопасность труда (7) Методы обеспечения безопасности в техносфере (8) Профессиональные и производственные риски (8) Производственная безопасность (7)

СМК ДГТУ	ПРАВИЛА приема на обучение по образовательным программам высшего образования – программам бакалавриата, программам специалитета, программам магистратуры в ДГТУ в 2022 году	Введены впервые от 30.10.2020 г. Редакция 3 стр. 85 из 151
----------	---	--

		Пожарная безопасность производственных и социальных объектов	Пожарная безопасность в строительстве (5) Проектирование систем обеспечения пожарной безопасности (10) Пожарная техника и тактика (5) Безопасность жизнедеятельности (5) Экология (1) Правые основы профессиональной деятельности (2) Основы экономики отрасли (1) Расследование и экспертиза пожаров (1)
		Безопасность труда	Надежность технических систем и техногенный риск (6) безопасность жизнедеятельности (12) Управление техносферной безопасностью (5) Надзор и контроль в сфере безопасности (7)
21.04.02	Землеустройство и кадастры	Городской кадастр	Геоинформационные системы (6) Земельное право (6) Кадастр недвижимости (6) Основы градостроительства и планировка (6) Экономика недвижимости (6)
21.04.03	Геодезия и дистанционное зондирование	Геодезическое обеспечение строительства инженерных сооружений	Общие понятия в геодезии (1) Общие понятия об измерениях (6) Средства измерений (6) Обработка результатов измерений (7) Решение измерительной задачи (7) Прикладная геодезия (3)
22.04.01	Материаловедение и технологии материалов	Материаловедение, технологии получения и обработки металлических материалов со специальными свойствами	Кристаллография и дефекты кристаллического строения (10) Теория и технология термической и химико-термической обработки изделий (10) Общее материаловедение и технологии материалов (10)
23.04.01	Технология транспортных процессов	Организация перевозок на автомобильном транспорте	Исследование и моделирование транспортных процессов (6) Транспортная логистика (6) Экономика отрасли (3) Теории транспортных процессов и систем (5) Транспортная психология (2) Безопасность транспортных средств (4) Организация движения (4)

СМК ДГТУ	ПРАВИЛА приема на обучение по образовательным программам высшего образования – программам бакалавриата, программам специалитета, программам магистратуры в ДГТУ в 2022 году	Введены впервые от 30.10.2020 г. Редакция 3 стр. 86 из 151
----------	---	--

		Организация и безопасность движения	Исследование и моделирование транспортных процессов (6) Транспортная логистика (6) Экономика отрасли (3) Теории транспортных процессов и систем (5) Транспортная психология (2) Безопасность транспортных средств (4) Организация движения (4)
		Интеллектуальные транспортные системы	Исследование и моделирование транспортных процессов (6) Транспортная логистика (6) Экономика отрасли (3) Теории транспортных процессов и систем (5) Транспортная психология (2) Безопасность транспортных средств (4) Организация движения (4)
		Транспортная логистика	Исследование и моделирование транспортных процессов (6) Транспортная логистика (6) Экономика отрасли (3) Теории транспортных процессов и систем (5) Транспортная психология (2) Безопасность транспортных средств (4) Организация движения (4)
		Контроль и надзор в сфере автомобильного транспорта и дорожного хозяйства*	Безопасность транспортных средств (6) Методология подготовки водителей (6) Организация дорожного движения (6) Инженерная психология (6) Пути сообщения, технологические сооружения (6)
		Эксплуатация и контроль технического состояния мехатронных систем автомобиля*	Конструкция и эксплуатационные свойства автомобилей (6) Технологические процессы технического обслуживания и ремонта систем автомобилей, обеспечивающих безопасность движения (6) Технологические процессы технического обслуживания и ремонта несущих систем автомобилей (6) Экспертиза объектов и систем автомобильного транспорта (6) Типаж и эксплуатация гаражного оборудования (6)
23.04.02	Наземные транспортно-технологические комплексы	Сельскохозяйственные машины и оборудование	Детали машин и основы конструирования (7) Техническая механика (10) Основы научных исследований (7)

СМК ДГТУ	ПРАВИЛА приема на обучение по образовательным программам высшего образования – программам бакалавриата, программам специалитета, программам магистратуры в ДГТУ в 2022 году	Введены впервые от 30.10.2020 г. Редакция 3 стр. 87 из 151
----------	--	--

			Конструкционные материалы (6)
		Подъемно-транспортные, строительные, дорожные машины и оборудование	Детали машин и основы конструирования (7) Техническая механика (10) Основы научных исследований (7) Конструкционные материалы (6)
		Машины и оборудование обеспечения технологий переработки продукции агропромышленного комплекса	Детали машин и основы конструирования (7) Техническая механика (10) Основы научных исследований (7) Конструкционные материалы (6)
		Модернизация сельскохозяйственной техники	Детали машин и основы конструирования (7) Техническая механика (10) Основы научных исследований (7) Конструкционные материалы (6)
23.04.03	Эксплуатация транспортно-технологических машин и комплексов	Эксплуатация и ремонт автотранспортных средств	Производственно-техническая инфраструктура предприятий автомобильного сервиса (5) Материально-техническое обеспечение предприятий автомобильного сервиса (5) Типаж и эксплуатация технологического оборудования (5) Электрооборудование автомобилей (5) Техническая эксплуатация автомобилей (5) Техническое обслуживание и ремонт кузовов (5)
		Автосервис и фирменное обслуживание	Производственно-техническая инфраструктура предприятий автомобильного сервиса (5) Материально-техническое обеспечение предприятий автомобильного сервиса (5) Типаж и эксплуатация технологического оборудования (5) Электрооборудование автомобилей (5) Техническая эксплуатация автомобилей (5) Техническое обслуживание и ремонт кузовов (5)
		Эксплуатация и ремонт автотранспортных средств с применением информационных технологий	Производственно-техническая инфраструктура предприятий автомобильного сервиса (5) Материально-техническое обеспечение предприятий автомобильного сервиса (5) Типаж и эксплуатация технологического оборудования (5) Электрооборудование автомобилей (5) Техническая эксплуатация автомобилей (5)

СМК ДГТУ	ПРАВИЛА		Введены впервые от 30.10.2020 г. Редакция 3 стр. 88 из 151
	приема на обучение по образовательным программам высшего образования – программам бакалавриата, программам специалитета, программам магистратуры в ДГТУ в 2022 году		

			Техническое обслуживание и ремонт кузовов (5)
25.04.01	Техническая эксплуатация летательных аппаратов и двигателей	Техническая эксплуатация авиационной техники	Надежность агрегатов и систем воздушных судов (10) Ремонт авиационных двигателей (10) Двигатели воздушных судов (10)
27.04.01	Стандартизация и метрология	Метрологическое обеспечение технологических процессов и производств	Основы технического регулирования (5) Подтверждение соответствия (6) Стандартизация (4) Метрология. Обеспечение единства измерений (6) Средства измерений (4) Организация испытаний (5)
		Метрология, стандартизация и сертификация*	Основы технического регулирования (5) Подтверждение соответствия (6) Стандартизация (4) Метрология. Обеспечение единства измерений (6) Средства измерений (4) Организация испытаний (5)
27.04.02	Управление качеством	Управление качеством в производственно-технологических системах	Всеобщее управление качеством (12) Статистические методы в управлении качеством (15) Инженерия знаний (3)
		Измерение и оценка качества образования	Измерения и оценка качества образования (30)
		Инжиниринг и цифровизация бизнес процессов	Всеобщее управление качеством (8) Методы и средства управления качеством (7) Техническое регулирование. Стандартизация и оценка соответствия (7) Метрология и метрологическое обеспечение (8)
27.04.04	Управление в технических системах	Системы автоматизированного контроля и управления	Алгоритмизация программирования (1) Информатика (1) Исполнительные устройства систем управления (4) Математика (6) Математическое моделирование (2) Микропроцессорные системы управления (2) Программное управление оборудованием (1) Теория автоматического управления (5) Теория колебаний (1) Техническая механика (1) Физика (4)

СМК ДГТУ	ПРАВИЛА приема на обучение по образовательным программам высшего образования – программам бакалавриата, программам специалитета, программам магистратуры в ДГТУ в 2022 году		Введены впервые от 30.10.2020 г. Редакция 3 стр. 89 из 151
			<p>Электротехника (1) Основы научных исследований (1)</p>
		Методы системного анализа, управления и обработки информации	<p>Теория автоматического управления (7) Математическое моделирование (7) Исполнительные устройства систем управления (4) Микропроцессорные системы управления (6) Основы синтеза законов управления (6)</p>
27.04.05	Инноватика	Текстильные технологии*	<p>Основные понятия инноватики (6) Инновационная деятельность (6) Механизмы и участники технологий нововведений (6) Инвестирование и финансирование инновационной деятельности (6) Конкурентоспособность на основе развития инноваций (6)</p>
28.04.03	Наноматериалы	Наноматериалы и нанотехнологии	<p>Методы синтеза и структуры углеродистых наноматериалов (4) Технологические системы в нанотехнологии (5) Физико-химические основы нанотехнологии (4) Нанотрибология на основе самоорганизации (4) Материаловедение наноматериалов и наносистем и нанотехнологии твердотельных неорганических материалов (6) Методы получения нанокластеров и наноструктур (5) Химические основы металлоплакирующих смазочных материалов (2)</p>
29.04.04	Технология художественной обработки материалов	Технология и дизайн художественного металла	<p>Дизайн и история искусств (10) Материаловедение (10) Художественное литье (10)</p>
29.04.05	Конструирование изделий легкой промышленности	Проектирование изделий легкой промышленности с применением инновационных технологий	Конструктивное моделирование одежды (30)
		Конструирование швейных изделий*	<p>Конструктивное моделирование (6) Конструирование одежды (6) Гигиена одежды (6) Основы прикладной антропологии (6) Технология швейных изделий (6)</p>

СМК ДГТУ	ПРАВИЛА		Введены впервые от 30.10.2020 г. Редакция 3 стр. 90 из 151
	приема на обучение по образовательным программам высшего образования – программам бакалавриата, программам специалитета, программам магистратуры в ДГТУ в 2022 году		

35.04.06	Агроинженерия	Технический сервис в агропромышленном комплексе	Надежность и ремонт машин (6) Проектирование предприятий технического сервиса (6) Технология с.-х. машиностроения (6) Тракторы, агрегаты, эксплуатация с.-х. техники (6) Конструкция с.-х. техники (6)
35.04.07	Водные биоресурсы и аквакультура	Водные биоресурсы и аквакультура	Аквакультура (10) Методы рыбохозяйственных исследований (5) Корма и кормопроизводство (5) Ихтиология (5) Искусственное воспроизводство рыб (5)
36.04.01	Ветеринарно-санитарная экспертиза	Санитарная экспертиза и клинико-лабораторная диагностика в ветеринарии	Анатомия (10) Патологическая анатомия (10) Ветсанэкспертиза (10)
37.04.01	Психология	Организационная психология	Общая психология (30)
		Когнитивная психология	Общая психология (30)
		Психологическое консультирование и психотерапия	Общая психология (30)
		Психофизиология и клиническая психология	Общая психология (30)
		Анималотерапия	Общая психология (30)
		Юридическая психология	Общая психология (30)
		Спортивная психология	Общая психология (30)
		Психология социального сопровождения	Общая психология (30)
		Психология личности*	Введение в психологию (6) История развития психологии (6) Психология личности (6) Социальная психология (6) Экспериментальная психология (6)
38.04.01	Экономика	Мировая экономика	Общая экономическая теория (7) Макроэкономика (5) Микроэкономика (7) Национальная и мировая экономика (6) История экономики и экономических учений (5)
		Анализ внешнеэкономической деятельности предприятий	Учет внешнеэкономической деятельности предприятия (5) Управление внешнеэкономической деятельностью на предприятии (5) Правовое регулирование внешнеэкономической деятельности (5) Управленческий анализ внешнеэкономической деятельности организации (5)

СМК ДГТУ	ПРАВИЛА приема на обучение по образовательным программам высшего образования – программам бакалавриата, программам специалитета, программам магистратуры в ДГТУ в 2022 году	Введены впервые от 30.10.2020 г. Редакция 3 стр. 91 из 151
----------	---	--

			Учет и анализ операций страхования внешнеэкономической деятельности (5) Международное право (5)
		Финансовый аналитик	Бухгалтерский управленческий учет (5) Финансовая политика организации (5) Мониторинг и контроль финансового состояния организации (5) Основы теории экономического анализа (5) Методология экономического анализа (5) Учет и анализ банкротств (5)
		Экономика предприятий и организаций	Экономика предприятий и организаций (30)
		Цифровое бухгалтерско-аналитическое обеспечение бизнеса	Бухгалтерская финансовая отчетность (7) Бухгалтерский управленческий учет (8) Аудит (7) Бухгалтерский финансовый учет (8)
		Экономика организации	Финансовый менеджмент (8) Экономика организации (12) Экономический анализ (10)
		Бухгалтерский учет, анализ и аудит*	Экономический анализ (6) Бухгалтерский финансовый учет (6) Статистика (6) Аудит (6) Инжиниринговая теория бухгалтерского учета (6)
38.04.02	Менеджмент	Прикладной маркетинг	Менеджмент организации (9) Антикризисное управление (8) Статистика (4) Маркетинг (9)
		Менеджмент организации	Менеджмент (9) Стратегический менеджмент (7) Антикризисное управление (7) Управленческие решения (7)
		Финансовый менеджмент	Менеджмент организации (9) Антикризисное управление (8) Статистика (4) Маркетинг (9)
		Производственный менеджмент в строительстве	Менеджмент организации (9) Антикризисное управление (8) Статистика (4) Маркетинг (9)
		Менеджмент в индустрии туризма	Менеджмент в туристской индустрии (5) Рекреационная география Ростовской области (4) Страноведение (8) Экскурсоведение (8)

СМК ДГТУ	ПРАВИЛА	Введены впервые от 30.10.2020 г. Редакция 3 стр. 92 из 151
	приема на обучение по образовательным программам высшего образования – программам бакалавриата, программам специалитета, программам магистратуры в ДГТУ в 2022 году	

			Технология и организация гостиничной деятельности (5)
		Управление финансовой деятельностью предприятий (организаций)	Финансовый менеджмент (30)
		Менеджмент в сфере государственной ветеринарной деятельности	Правовые основы функционирования и организационная структура ветеринарной службы РФ (30)
		Управление жилищно-коммунальным комплексом	Правовые основы функционирования и организационная структура управления жилищно-коммунального комплекса (30)
		Стратегическое управление*	Анализ финансово-хозяйственной деятельности (6) Инновационный менеджмент (6) Основы менеджмента (6) Стратегический менеджмент (6) Управление человеческими ресурсами (6)
38.04.03	Управление персоналом	Экономика труда и управление персоналом	Управление персоналом (15) Экономика труда (15)
38.04.04	Государственное и муниципальное управление	Государственное и муниципальное управление	Менеджмент (15) Государственное и муниципальное управление (15)
		Управление городским развитием	Менеджмент (15) Государственное и муниципальное управление (15)
38.04.05	Бизнес-информатика	Информационная бизнес-аналитика	Математические методы (2) Информационная безопасность (4) Операционные системы (2) Вычислительные сети (2) Эконометрика (4) Компьютерный анализ (3) Математическая статистика (3) Теория проектирования информационных систем (4) Информатика (3) Экономическая теория (3)
38.04.06	Торговое дело	Коммерческая деятельность на рынке товаров и услуг	Коммерческая деятельность (4) Теоретические основы товароведения (3) Маркетинг (20) Логистика (3)
		Стратегии и инновации в маркетинге*	Маркетинг (6) Коммерческая деятельность (6) Управление маркетингом (6) Маркетинговые исследования (6) Маркетинговые коммуникации (6)
38.04.08	Финансы и кредит	Корпоративные финансы	Деньги и денежное обращение (4) Финансы (5)

СМК ДГТУ	ПРАВИЛА приема на обучение по образовательным программам высшего образования – программам бакалавриата, программам специалитета, программам магистратуры в ДГТУ в 2022 году	Введены впервые от 30.10.2020 г. Редакция 3 стр. 93 из 151
----------	---	--

			Кредит и банки (5) Рынок ценных бумаг (Финансовые рынки) (4) Инвестиции (4) Страхование (3) Налоги и налогообложение (3) Информационные технологии и системы в финансовой сфере (2)
		Банковская и страховая деятельность	Деньги и денежное обращение (4) Финансы (5) Кредит и банки (5) Рынок ценных бумаг (Финансовые рынки) (4) Инвестиции (4) Страхование (3) Налоги и налогообложение (3) Информационные технологии и системы в финансовой сфере (2)
		Банки и банковская деятельность*	Финансово-кредитный инструментарий (6) Финансы организаций и учреждений финансово-кредитного сектора экономики (6) Ресурсная база коммерческих банков (6) Инвестиционная деятельность субъектов хозяйствования и коммерческих (6) Кредитные отношения (6)
39.04.02	Социальная работа	Фамилистика. Психолого-педагогическая и социальная работа с семьей	Теория социальной работы (10) Социальная педагогика (10) Девиантология (10)
		Технология социальной работы*	Теория социальной работы (6) Технология социальной работы (6) Экономические основы социальной работы (6) Социальная политика (6) Этические основы социальной работы (6)
40.04.01	Юриспруденция	Правовой порядок и правовые ценности	Теория государства и права (10) Гражданское право (10) Уголовное право (10)
		Уголовная юстиция*	Уголовно право (Общая часть) (6) Уголовное право (Особенная часть) (6) Уголовный процесс (Общая часть) (6) Уголовный процесс (Особенная часть) (6) Уголовно-исполнительное право (6)
		Гражданское и предпринимательское право*	Общие положения гражданского права (6) Юридические и физические лица (6) Право собственности и другие вещные права (6) Обязательственное право (6)

СМК ДГТУ	ПРАВИЛА		Введены впервые от 30.10.2020 г. Редакция 3 стр. 94 из 151
	приема на обучение по образовательным программам высшего образования – программам бакалавриата, программам специалитета, программам магистратуры в ДГТУ в 2022 году		

			Международное частное право (6)
		Юрист в органах власти и управления*	Общие положения о теории государства и права (15) Конституционное (Государственное) и муниципальное право (15)
42.04.01	Реклама и связи с общественностью	Рекламно-коммуникационная деятельность в сфере бизнеса	Основы рекламы (10) Средства распространения рекламы (10) Маркетинговая коммуникационная деятельность (10)
		Связи с общественностью в государственном и муниципальном управлении	Основы теории коммуникации (4) Социология массовой коммуникации (3) Теория и практика рекламы (11) Теория и практика связей с общественностью (12)
42.04.05	Медиакоммуникации	Продюсирование мультимедийных проектов	Теория и практика массовой информации (15) Психология массовой коммуникации (3) Основы теории коммуникации (6) Социология массовой коммуникации (6)
		Новые медиа и бизнес-коммуникации	Теория и практика массовой информации (15) Психология массовой коммуникации (3) Основы теории коммуникации (6) Социология массовой коммуникации (6)
		Медиаобразование	Медиа, информация, коммуникация (10) Основы педагогики и современное образование (10) Медиапедагогика и медиаграмотность (10)
43.04.01	Сервис	Сервис недвижимости*	Сервисная деятельность (6) Менеджмент в сервисе (6) Маркетинг в сервисе (6) Методология формирования новых услуг в сервисе (6) Экономика и анализ деятельности предприятия (6)
43.04.02	Туризм	Технологические системы обеспечения услуг туристской индустрии*	Организация туристской деятельности (6) Правовое регулирование туристской индустрии (6) Технология и организация операторских и агентских услуг (6) Безопасность в туризме (6) Технология разработки туристского маршрута (6)
43.04.03	Гостиничное дело	Управление гостиничным хозяйством*	Стандарты гостиничного обслуживания (6) Особенности организационных структур (6)

СМК ДГТУ	ПРАВИЛА приема на обучение по образовательным программам высшего образования – программам бакалавриата, программам специалитета, программам магистратуры в ДГТУ в 2022 году	Введены впервые от 30.10.2020 г. Редакция 3 стр. 95 из 151
----------	---	--

			Реклама в гостиничной деятельности (6) Этапы жизненного цикла гостиничной услуги (6) Исторические этапы развития гостиничного дела и их особенности (6)
44.04.01	Педагогическое образование	Преподаватель по программам дополнительного образования в ВУЗе	Педагогика (30)
		Преподаватель высшей школы	Педагогика (30)
44.04.02	Психолого-педагогическое образование	Психологическое сопровождение образования одаренных детей	Возрастная психология (15) Педагогическая психология и педагогика (15)
44.04.03	Специальное (дефектологическое) образование	Клиническая логопедия	Общие положения педагогики (15) Теоретические вопросы специальной педагогики и психологии (15)
44.04.04	Профессиональное обучение	Инновационные педагогические технологии в профессиональном образовании	Введение в педагогическую специальность (6) Теория и методика воспитания (6) Дидактика: теория и методика (6) Философия и история образования (6) Правовые основы образования (6)
		Профессионально-педагогическое обучение в сфере физической культуры и спорта	Введение в педагогическую специальность (6) Теория и методика воспитания (6) Дидактика: теория и методика (6) Философия и история образования (6) Правовые основы образования (6)
		Подготовка специалистов к работе в спортивной индустрии	Введение в педагогическую специальность (6) Теория и методика воспитания (6) Дидактика: теория и методика (6) Философия и история образования (6) Правовые основы образования (6)
		Подготовка специалистов по работе со спортсменами на этапе высшего спортивного мастерства	Введение в педагогическую специальность (6) Теория и методика воспитания (6) Дидактика: теория и методика (6) Философия и история образования (6) Правовые основы образования (6)
45.04.02	Лингвистика	Сопоставительное изучение культур и инновационные стратегии профессиональной коммуникации	Языкознание (6) Актуальные проблемы лингвистики (6) Стилистика современного английского языка (6) Лексикология современного английского языка (6)

СМК ДГТУ	ПРАВИЛА приема на обучение по образовательным программам высшего образования – программам бакалавриата, программам специалитета, программам магистратуры в ДГТУ в 2022 году	Введены впервые от 30.10.2020 г. Редакция 3 стр. 96 из 151
----------	---	--

			Фонология и морфология (6)
		Теория и методика преподавания иностранных языков	Языкознание (6) Актуальные проблемы лингвистики (6) Стилистика современного английского языка (6) Лексикология современного английского языка (6) Фонология и морфология (6)
48.04.01	Теология	Культура православия	Священное Писание Ветхого Завета (10) Священное Писание Нового Завета (10) Религиоведение (10)
51.04.03	Социально-культурная деятельность	Менеджмент креативных индустрий	Менеджмент (МПСК) (12) Культурология и государственная культурная политика (18)

* программы подготовки, реализуемые в Институте сферы обслуживания и предпринимательства (филиале) ДГТУ в г. Шахты

Направления, по которым вступительные испытания проводятся в форме клаузуры:

- 07.04.01 Архитектура;
- 07.04.02 Реконструкция и реставрация архитектурного наследия;
- 07.04.03 Дизайн архитектурной среды;
- 07.04.04 Градостроительство;
- 54.04.01 Дизайн.

Направление 53.04.02 Вокальное искусство, программа- Эстрадное пение. Вступительное испытание проводится в форме творческого испытания – исполнение сольной программы.

СМК ДГТУ	ПРАВИЛА приема на обучение по образовательным программам высшего образования – программам бакалавриата, программам специалитета, программам магистратуры в ДГТУ в 2022 году	Введены впервые от 30.10.2020 г. Редакция 3 стр. 97 из 151
----------	---	--

Приложение 3

к Правилам приема на обучение по образовательным программам высшего образования - программам бакалавриата, программам специалитета, программам магистратуры в ДГТУ

Программа проведения профессионального испытания «Специальная графика (Черчение и рисованная композиция)» для поступающих, на обучение на направления 07.03.01 Архитектура, 07.03.02 Реконструкция и реставрация архитектурного наследия, 07.03.04 Градостроительство

Форма проведения

Испытание состоит из двух заданий – черчение и рисованная композиция из геометрических тел, выполненная по представлению и длится 2 дня. Результат оценивается в 100 баллов: - 50 баллов - черчение, 50 баллов - композиция.

Содержание задания № 1: Черчение

Продолжительность испытания - 360 минут.

Чертеж выполняется на листе бумаги формата А3 (297х420 мм) в карандаше.

Требуемый уровень знаний по «Специальной графике (Черчение и рисованная композиция)»

1. Общие правила оформления чертежей

- 1.1. Форматы чертежа. Обозначения форматов. Расположение чертежа на листе.
- 1.2. Масштабы. Масштаб уменьшения, увеличения. Обозначение масштаба на чертеже.
- 1.3. Линии. Толщина линий на чертеже. Типы линий.
- 1.4. Шрифты чертежные. Архитектурный узкий шрифт и его построение. Размер шрифта, толщина букв и цифр, толщина линий шрифтов. Типы шрифтов.
- 1.5. Надписи на чертежах. Основные надписи. Надписи, относящиеся к изображению. Текстовые надписи, табличные надписи.

2. Размеры. Методы простановки линейных и угловых размеров.

- 2.1. Обозначение радиуса, диаметра, сферы.
- 2.2. Справочные размеры. Обозначение размеров конусности, уклона и фаски

3. Геометрическое черчение.

3.1. Деление отрезка прямой на равные или пропорциональные части. Деление углов на равные части. Построение правильных n-угольников.

3.2. Сопряжение прямой с окружностью и двух окружностей.

4. Проекционное черчение

4.1. Аппарат проецирования объекта на три плоскости проекций. Построение третьего вида детали по двум заданным. Виды основные и местные.

4.2. Разрезы основные и местные. Обозначение разрезов на чертежах, обозначение секущей плоскости на разрезах. Условности и упрощения (соединение половины вида и половины разреза).

4.3. Сечения. Вынесенные и наложенные сечения. Особенности выполнения сечений в случае, если секущая плоскость проходит через отверстия или углубления. Выносные элементы. Нанесение штриховки.

4.4. Аксонометрические проекции. Связь комплексного и аксонометрического чертежей объекта. Построение овала и эллипса как аксонометрии окружности. Прямоугольная изометрическая проекция. Порядок построения аксонометрических проекций объекта.

СМК ДГТУ	ПРАВИЛА приема на обучение по образовательным программам высшего образования – программам бакалавриата, программам специалитета, программам магистратуры в ДГТУ в 2022 году	Введены впервые от 30.10.2020 г. Редакция 3 стр. 98 из 151
----------	---	--

Содержание задания:

Поступающий должен продемонстрировать знания и умения в выполнении чертежа, из которого понятны все особенности детали.

Необходимо по заданию построить третью проекцию детали, выполнить нужные разрезы и сечения, построить объемное изображение детали (прямоугольную изометрическую проекцию) с вырезом четверти.

Работа выполняется карандашом с помощью **чертежных инструментов** (линейка, угольник, циркуль, ластик, чертежная доска (по желанию), транспортир) в соответствии с ГОСТами. Лист располагается горизонтально или вертикально по усмотрению поступающего. Выделяется рабочее поле рамкой по 5 мм со всех сторон листа.

Лист бумаги формата А3 (плотность бумаги не менее 200г/м) и чертежные инструменты абитуриент приносит самостоятельно.

Критерии оценки

Выполненная поступающим работа оценивается экзаменационной комиссией по 50-бальной шкале в соответствии со следующими критериями:

1. Компоновка на листе формата А3	– 5 баллов
2. Графика: соблюдение толщины и начертания линий в соответствии с ГОСТ	– 5 баллов
3. Правильность построения видов и разрезов детали:	– 25 баллов
фронтальный вид	– 5 баллов
вид сверху	– 10 баллов
боковой вид	– 10 баллов
4. Построение аксонометрии с вырезом четверти	– 10 баллов
5. Правильность проставления размеров	– 5 баллов

СМК ДГТУ	ПРАВИЛА приема на обучение по образовательным программам высшего образования – программам бакалавриата, программам специалитета, программам магистратуры в ДГТУ в 2022 году	Введены впервые от 30.10.2020 г. Редакция 3 стр. 99 из 151
----------	---	--

Пример работы по «Специальной графике (Черчение и рисованная композиция)»

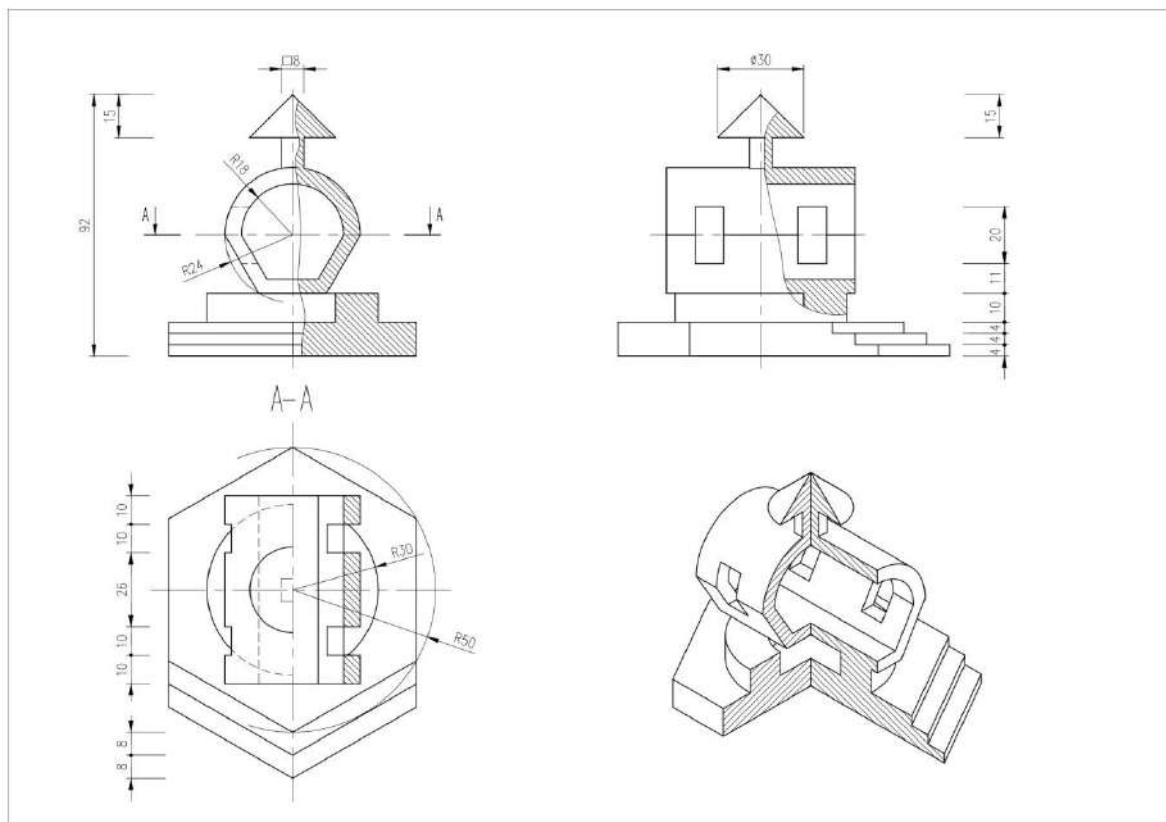

Содержание задания № 2: *Рисованная композиция из геометрических тел по представлению на заданную тему.*

Продолжительность испытания - 360 минут.

Задание выполняется в карандаше на листе бумаги формата А2.

Требования к выполнению задания:

Предлагается в табличной форме набор геометрических тел. Необходимо выбрать минимум 7 тел и сформировать из них композицию на определенную тему. Можно использовать повторяющиеся тела. Всего в композиции может быть от 7 до 17 тел. Обязательным элементом композиции являются врезки тел. Не допускается вырезать в телах отверстия, делать зубцы и искажать пропорции.

Поступающий должен продемонстрировать первоначальные навыки композиционной работы, пространственного воображения и мышления:

- выполнить 1-2 эскиза композиции размером не более 5x10 см;
- выполнить линейный рисунок композиции в масштабе на листе А2;
- выполнить тоновое решение композиции, наметив границы собственных и падающих теней, добиваясь создания реалистичного светотеневого состояния (светотень должна помочь выражению композиционного замысла);

Материалы и инструменты: лист формата А2 (плотность бумаги не менее 200 г/м), графитные карандаши, ластик.

Материалы и инструменты абитуриент приносит самостоятельно.

Критерии оценки.

СМК ДГТУ	ПРАВИЛА приема на обучение по образовательным программам высшего образования – программам бакалавриата, программам специалитета, программам магистратуры в ДГТУ в 2022 году	Введены впервые от 30.10.2020 г. Редакция 3 стр. 100 из 151
----------	---	---

Выполненную поступающим работу оценивает экзаменационная комиссия по 50-бальной шкале в соответствии со следующими критериями:

компоновка в листе (точность использования формата, равновесие композиции как линейно - графическое, так и светотональное)	5 баллов
соблюдение условий композиционного задания по количеству и компоновке тел, правильности врезок	20 баллов
соответствие предложенного решения теме задания	15 баллов
качество художественного решения в целом	10 баллов

Пример композиции:

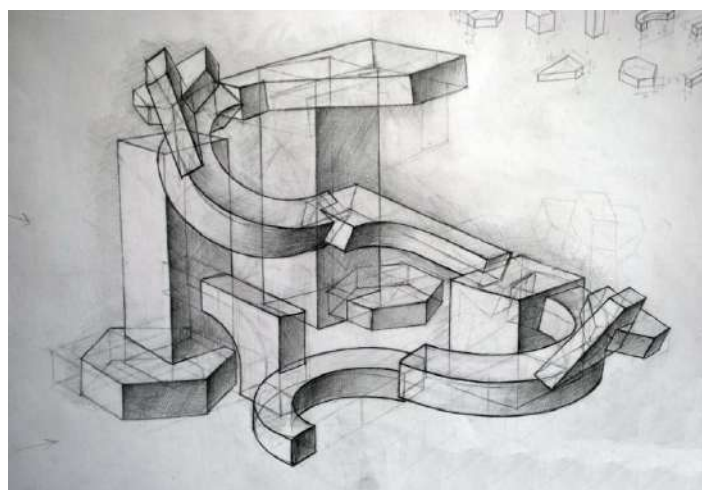
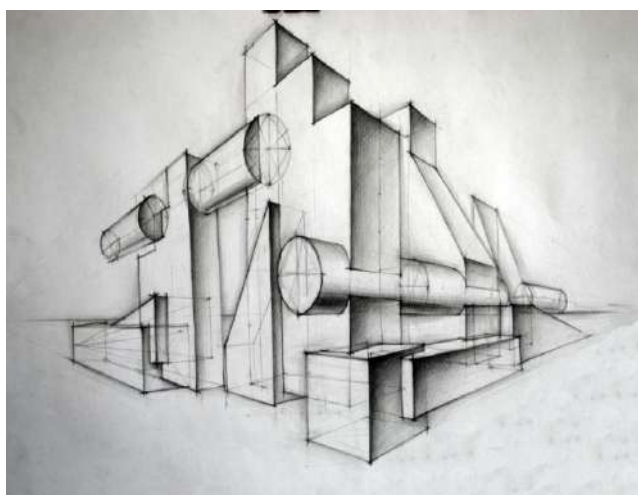

СМК ДГТУ	ПРАВИЛА приема на обучение по образовательным программам высшего образования – программам бакалавриата, программам специалитета, программам магистратуры в ДГТУ в 2022 году	Введены впервые от 30.10.2020 г. Редакция 3 стр. 101 из 151
----------	---	---

Приложение 4
к Правилам приема на обучение по образовательным программам высшего образования - программам бакалавриата, программам специалитета, программам магистратуры в ДГТУ

Программа проведения профессионального испытания «Специальная графика (Композиция)» для поступающих на обучение по направлению 54.03.01 Дизайн

Продолжительность испытания – 360 минут

Вступительное испытание «Специальная графика (Композиция)» состоит из двух заданий и выполняется на двух листах бумаги формата А-3 (297х420 мм)

Задание 1 (160 минут)

Задание 1: выполнить натурную зарисовку природной биоформы и стилизацию (трансформацию) одного или нескольких её элементов (2-5 вариантов) согласно номеру вытянутого билета.

Требования к выполнению заданий

Изображение зарисовки должно отображать характер и пластику природы. Стилизации (трансформации) элементов должны иметь декоративное или условно-обобщенное знаковое преобразование характерных признаков натурной формы. Работы должны быть выполнены в ахроматическом (черно-белом или черно-бело-сером) решении.

Задание выполняется на листе бумаги формата А3 (297х420 мм).

Инструменты и материалы: бумага; простые карандаши – Т, ТМ, М; ластик; тушь; перья; линеры или фломастеры (по выбору поступающего); скотч; емкость для воды.

Критерии оценки работ по вступительному испытанию «Специальная графика (Композиция)» Задание 1

Выполненную поступающим работу оценивает экзаменационная комиссия в соответствии со следующими критериями:

№	Критерии оценки	Количество баллов
1.	Грамотное композиционное размещение изобразительных элементов в листе. Композиционная соподчиненность и равновесность тональных пятен. Целостное решение изобразительного поля.	10
2.	Передача пластических и пропорциональных характеристик природной формы	10
3.	Использование композиционных средств и приемов трансформации и стилизации	10
4.	Оригинальность декоративного решения.	10
5.	Качественная техника исполнения	10
	Всего	50

СМК ДГТУ	<p align="center">ПРАВИЛА приема на обучение по образовательным программам высшего образования – программам бакалавриата, программам специалитета, программам магистратуры в ДГТУ в 2022 году</p>	Введены впервые от 30.10.2020 г. Редакция 3 стр. 102 из 151
----------	---	---

**Примеры работ по вступительному испытанию «Специальная графика (Композиция)»
Задание 1**

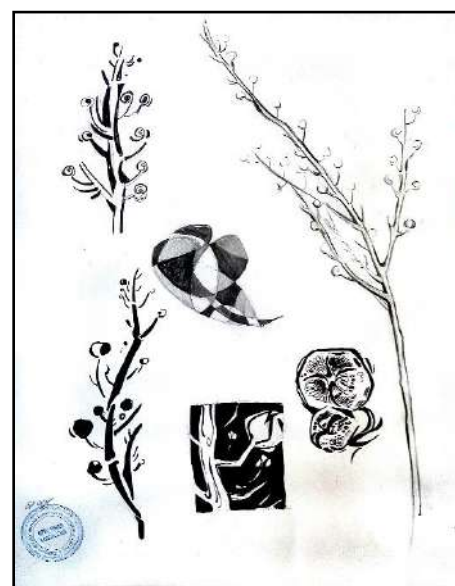
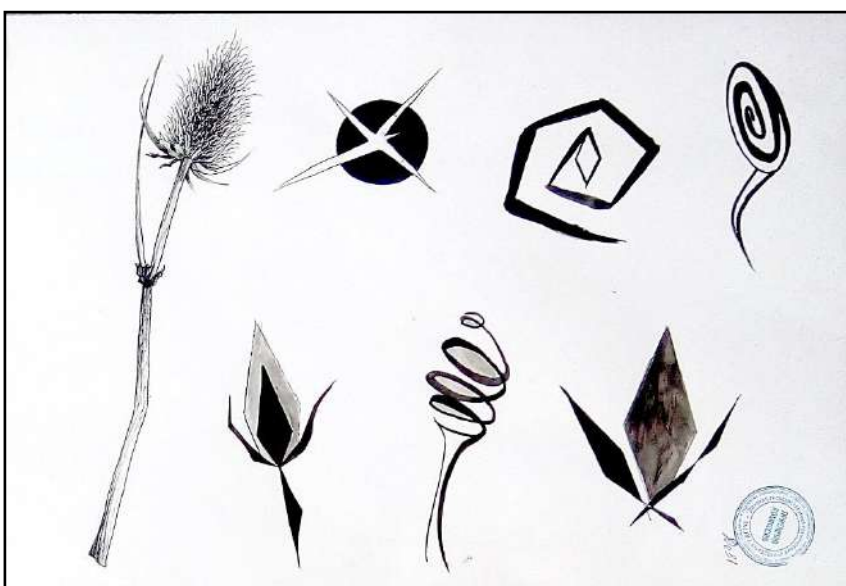
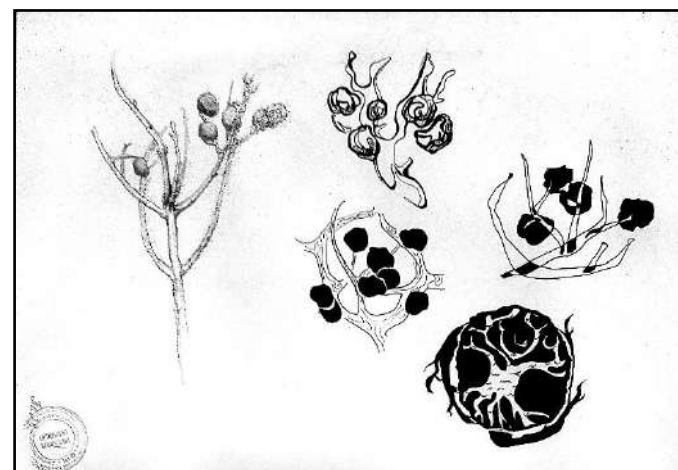
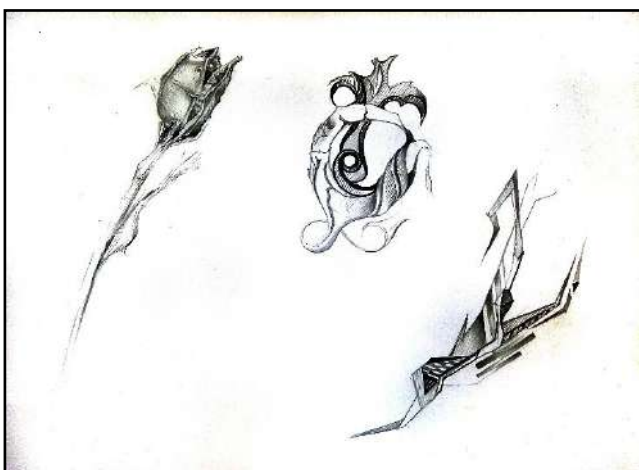

СМК ДГТУ	ПРАВИЛА приема на обучение по образовательным программам высшего образования – программам бакалавриата, программам специалитета, программам магистратуры в ДГТУ в 2022 году	Введены впервые от 30.10.2020 г. Редакция 3 стр. 103 из 151
----------	---	---

Задание 2 (200 минут)

Задание 2: выполнить в одном листе 4-6 поисковых колористических композиционных разработок и один основной эскиз формальной композиции в цвете на тему согласно номеру вытянутого билета.

Задание выполняется на листе бумаги формата А3 (297х420 мм).

Инструменты и материалы: бумага; краски – акварель или гуашь; кисти; простые карандаши – Т, ТМ, М; ластик; тушь; пастель; фломастеры (по выбору поступающего); скотч; емкость для воды.

Требования к выполнению заданий

Поисковые разработки должны отражать возможные варианты решения заданной темы и иметь эскизный характер изображения. Размеры поисковых эскизов могут быть выбраны испытуемым произвольно, но быть не менее 7 х 7 см. Основной эскиз должен представлять собой композиционное решение на заданную тему на основе одной из предложенных поисковых разработок. Размер основного эскиза должен повторять пропорции выбранной поисковой разработки, но иметь параметры не меньше площади изображения 20 х 20 см. Композиции должны нести формальный характер, не содержать иконических и знаковых изображений. Раскрытие художественного образа на заданную тему должно осуществляться за счёт композиционных законов, средств и приёмов.

Все изображения должны быть выполнены в цвете и иметь целостное художественное завершение.

Варианты тем по композиции:

агитация; алхимия; балет; безмятежность; бионика; блюз; бриз; вальс; вихрь; водоворот; восхищение; гнев; гололёд; гордость; гроза; джаз; дерзость; забава; зазеркалье; закат; зарница; землетрясение; зной; игра; иллюзия; индустрия; кадрили; капель; карнавал; кибернетика; космос; крик; кросс; ледоход; масленица; мегаполис; метель; механика; микрокосмос; мираж; мороз; оптимизм; полдень; перестройка; поединок; полночь; половодье; прогресс; просвещение; ралли; рассвет; революция; регата; рок-музыка; роса; солнцеворот; сумерки; танго; торжество; торнадо; трепет; триумф; турнир; цивилизация; цирк; шепот; штиль; эйфория; юбилей; ярмарка.

Критерии оценки работ по вступительному испытанию «Специальная графика (Композиция)» Задание 2

Каждое из выполненных поступающим заданий оценивает экзаменационная комиссия в соответствии со следующими критериями:

№	Критерии оценки	Количество баллов
1.	Грамотное композиционное размещение эскизов в листе. Композиционная соподчиненность и равновесность цветовых пятен. Целостное решение изобразительного поля.	10
2.	Раскрытие заданной темы через художественный образ	10
3.	Использование композиционных законов, средств и приемов	10
4.	Оригинальность декоративного решения	10
5.	Колористическая гармония	5
6.	Качественная техника исполнения	5
	Всего	50

СМК ДГТУ	ПРАВИЛА приема на обучение по образовательным программам высшего образования – программам бакалавриата, программам специалитета, программам магистратуры в ДГТУ в 2022 году	Введены впервые от 30.10.2020 г. Редакция 3 стр. 104 из 151
----------	--	---

**Примеры работ по вступительному испытанию «Специальная графика (Композиция)»
Задание 2**



СМК ДГТУ	ПРАВИЛА приема на обучение по образовательным программам высшего образования – программам бакалавриата, программам специалитета, программам магистратуры в ДГТУ в 2022 году	Введены впервые от 30.10.2020 г. Редакция 3 стр. 105 из 151
----------	--	---

Приложение 5
к Правилам приема на обучение по образовательным программам высшего образования - программам бакалавриата, программам специалитета, программам магистратуры в ДГТУ

Положение и порядок проведения профессионального испытания «Физическая подготовка» для поступающих на обучение по направлению 49.03.01 Физическая культура

В соответствии с пунктом 24 Порядка приема на обучение по образовательным программам высшего образования – программам бакалавриата, программам специалитета, программам магистратуры (приказ Минобрнауки России от 14.10.2015 г. № 1147) устанавливается следующий порядок проведения профессионального испытания «Физическая подготовка»:

1. Поступающие в университет по направлению 49.03.01 Физическая культура сдают профессиональное испытание «Физическая подготовка» в форме практических нормативов.
2. Профессиональное испытание проводится в соответствии с расписанием.
3. К профессиональному испытанию допускаются поступающие, подавшие документы в приемную комиссию в установленные сроки и включенные в экзаменационные ведомости.
4. Профессиональное испытание проводится в легкоатлетическом манеже в специализированных залах в присутствии медицинского работника.
5. При входе в манеж или зал, где по расписанию проводится профессиональное испытание, поступающий предъявляет паспорт и медицинскую справку по форме 086-У.
6. Начало экзамена в 9.00. Поступающие допускаются к профессиональному испытанию при наличии спортивной одежды и спортивной обуви.
7. Профессиональное испытание проводят члены экзаменационной комиссии. Состав членов экзаменационной комиссии утверждает председатель приемной комиссии. Присутствие на профессиональных испытаниях посторонних лиц (включая инспектирующие органы) без разрешения председателя приемной комиссии или его заместителя не допускается.
8. На профессиональном испытании члены экзаменационной комиссии обеспечивают спокойную и доброжелательную обстановку.
9. На профессиональном испытании предлагается выполнить практические нормативы по общей физической подготовке, условия выполнения которых отражены в прилагаемой таблице.
10. Поступающий имеет право обратиться к медицинскому работнику в случае плохого самочувствия при выполнении нормативов.
11. Поступающие, не явившиеся на профессиональное испытание по расписанию без уважительной причины, к сдаче данного профессионального испытания не допускаются. При пропуске профессионального испытания по уважительной причине, подтвержденной документами, поступающий с разрешения ответственного секретаря допускается к нему в другие дни проведения профессионального испытания. Вступительные испытания поступающего в другом вузе не являются уважительной причиной неявки на экзамен.
12. Экзаменационная оценка проставляется экзаменаторами в протоколе сдачи практических нормативов и в ведомости и заверяется их подписями. Информация о результатах профессиональных испытаний помещается на стендах и на сайте приемной комиссии.

СМК ДГТУ	ПРАВИЛА										Введены впервые от 30.10.2020 г. Редакция 3 стр. 106 из 151
	приема на обучение по образовательным программам высшего образования – программам бакалавриата, программам специалитета, программам магистратуры в ДГТУ в 2022 году										

Практические нормы для поступающих на очную, очно-заочную и заочную формы обучения Возраст 16-17 лет

№ п/п	Виды испытаний	Баллы/результат										
		20	18	16	14	12	10	8	6	4	2	1
Юноши												
1.	Бег 60м (с)	8,0	8,1	8,2	8,3	8,4	8,5	8,6	8,7	8,8	8,9	9,0
2.	Прыжок в длину с места (см)	270	260	250	240	230	220	210	200	190	180	170
3.	Подтягивание на перекладине (кол-во раз)	12	11	10	9	8	7	6	5	4	3	2
4.	Кросс 1000 м (мин)	3,15	3,17	3,19	3,21	3,23	3,25	3,27	3,29	3,31	3,33	3,35
5.	Наклон вперед	20 баллов – грудью и лбом коснуться прямых ног, захватив ноги руками, держать 3 секунды; 15 баллов – ладони положить на пол, ноги прямые, держать 3 секунды; 10 баллов – ладонями коснуться пола, ноги прямые; 5 баллов – пальцами коснуться пола, ноги прямые										
Девушки												
1.	Бег 60 м (с)	9,0	9,1	9,2	9,3	9,4	9,5	9,6	9,7	9,8	9,9	10,0
2.	Прыжок в длину с места (см)	230	220	210	200	190	180	170	160	150	140	130
3.	Сгибание и разгибание рук в упоре лежа на гимнастической скамейке (кол-во раз)	12	11	10	9	8	7	6	5	4	3	2
4.	Кросс 500 м (мин)	1,45	1,47	1,49	1,51	1,53	1,55	1,57	1,59	2,01	2,03	2,05
5.	Наклон вперед	20 баллов – грудью и лбом коснуться прямых ног, захватив ноги руками, держать 3 секунды; 15 баллов – ладони положить на пол, ноги прямые, держать 3 секунды; 10 баллов – ладонями коснуться пола, ноги прямые; 5 баллов – пальцами коснуться пола, ноги прямые										

Возраст 18-28 лет

№ п/п	Виды испытаний	Баллы/результат										
		20	18	16	14	12	10	8	6	4	2	1
Мужчины												
1.	Бег 60м (с)	7,9	8,0	8,1	8,2	8,3	8,4	8,5	8,6	8,7	8,8	8,9
2.	Прыжок в длину с места (см)	280	270	260	250	240	230	220	200	190	180	170
3.	Подтягивание на перекладине (кол-во раз)	13	12	11	10	9	8	7	6	5	4	3
4.	Кросс 1000 м (мин)	3,10	3,12	3,14	3,16	3,18	3,20	3,22	3,24	3,26	3,28	3,30
5.	Наклон вперед	20 баллов – грудью и лбом коснуться прямых ног, захватив ноги руками, держать 3 секунды; 15 баллов – ладони положить на пол, ноги прямые, держать 3 секунды; 10 баллов – ладонями коснуться пола, ноги прямые; 5 баллов – пальцами коснуться пола, ноги прямые										

СМК ДГТУ	ПРАВИЛА										Введены впервые от 30.10.2020 г. Редакция 3 стр. 107 из 151
	приема на обучение по образовательным программам высшего образования – программам бакалавриата, программам специалитета, программам магистратуры в ДГТУ в 2022 году										

Женщины												
1.	Бег 60 м (с)	8,8	8,9	9,0	9,1	9,2	9,3	9,4	9,5	9,6	9,7	9,8
2.	Прыжок в длину с места (см)	240	230	220	210	200	190	180	170	160	150	140
3.	Сгибание и разгибание рук в упоре лежа на гимнастической скамейке (кол-во раз)	14	13	12	11	10	9	8	7	6	5	4
4.	Кросс 500 м (мин)	1,43	1,45	1,47	1,49	1,51	1,53	1,55	1,57	1,59	2,01	2,03
5.	Наклон вперед	20 баллов – грудью и лбом коснуться прямых ног, захватив ноги руками, держать 3 секунды; 15 баллов – ладони положить на пол, ноги прямые, держать 3 секунды; 10 баллов – ладонями коснуться пола, ноги прямые; 5 баллов – пальцами коснуться пола, ноги прямые										

Возраст 29 лет и старше

№ п/п	Виды испытаний	Баллы/результат										
		20	18	16	14	12	10	8	6	4	2	0
Мужчины												
1.	Бег 60 м (с)	9,0	9,1	9,2	9,3	9,4	9,5	9,6	9,7	9,8	9,9	10,0
2.	Прыжок в длину с места (см)	230	220	200	190	180	170	160	150	140	130	120
3.	Подтягивание на перекладине (кол-во раз)	11	10	9	8	7	6	5	4	3	2	1
4.	Кросс 1000 м (мин)	3,30	3,34	3,38	3,42	3,46	3,50	3,54	3,58	4,02	4,06	4,10
5.	Наклон вперед	20 баллов – грудью и лбом коснуться прямых ног, захватив ноги руками, держать 3 секунды; 15 баллов – ладони положить на пол, ноги прямые, держать 3 секунды; 10 баллов – ладонями коснуться пола, ноги прямые; 5 баллов – пальцами коснуться пола, ноги прямые										
Женщины												
1.	Бег 60 м (с)	10,0	10,1	10,2	10,3	10,4	10,5	10,6	10,7	10,8	10,9	11,0
2.	Прыжок в длину с места (см)	210	200	190	180	170	160	150	140	130	120	100
3.	Сгибание и разгибание рук в упоре лежа на гимнастической скамейке (кол-во раз)	10	9	8	7	6	5	4	3	2	1	0
4.	Кросс 500 м (мин)	2,00	2,04	2,08	2,12	2,16	2,20	2,24	2,28	2,32	2,36	3,00
5.	Наклон вперед	20 баллов – грудью и лбом коснуться прямых ног, захватив ноги руками, держать 3 секунды; 15 баллов – ладони положить на пол, ноги прямые, держать 3 секунды; 10 баллов – ладонями коснуться пола, ноги прямые; 5 баллов – пальцами коснуться пола, ноги прямые										

СМК ДГТУ	ПРАВИЛА приема на обучение по образовательным программам высшего образования – программам бакалавриата, программам специалитета, программам магистратуры в ДГТУ в 2022 году	Введены впервые от 30.10.2020 г. Редакция 3 стр. 108 из 151
----------	---	---

Приложение 6
к Правилам приема на обучение по образовательным программам высшего образования - программам бакалавриата, программам специалитета, программам магистратуры в ДГТУ

Положение и порядок проведения творческого испытания «Рисунок» для поступающих на обучение по направлениям подготовки 29.03.04 Технология художественной обработки материалов и 29.03.05 Конструирование изделий легкой промышленности

Для поступающих на направления 29.03.04 Технология художественной обработки материалов и 29.03.05 Конструирование изделий легкой промышленности проводится творческое испытание «Рисунок» по программам средней художественной школы и средней общеобразовательной школы, утвержденным Министерством образования Российской Федерации.

Творческое испытание для поступающих по направлению подготовки 29.03.05 Конструирование изделий легкой промышленности, предназначено для выявления у будущих студентов знаний и навыков в изобразительном и прикладном искусстве, способностей к плодотворной творческой работе в процессе обучения по дисциплинам, предусмотренным учебным планом, и направлено на оценку творческих возможностей поступающего.

Творческое испытание «Рисунок» проводится экзаменационной комиссией, состав которой утверждает ректор ДГТУ.

Творческое испытание проводится в течение одного дня, в течение 3 часов (180 мин) и состоит из задания: выполнить рисунок натюрморта с легкой тональной проработкой из предметов быта на фоне драпировки.

Материалы: бумага формата А3, карандаши ТМ, М, М-2, ластик, кнопки.

Требования: определить расположение листа (вертикальное или горизонтальное); выполнить композицию предметов на плоскости листа; выполнить линейно-конструктивное построение всех предметов с учетом линейной перспективы; выполнить рисунок натюрморта с легкой тональной проработкой.

Критерии оценок на творческом испытании «Рисунок» для поступающих по направлениям подготовки 29.03.04 Технология художественной обработки материалов и 29.03.05 Конструирование изделий легкой промышленности:

Задание по рисунку:

80-100 баллов выставляется при выполнении следующих требований:

- 1) композиция на листе (ф. А3) - упорядочение формы в пространстве, определение общего характера формы;
- 2) решение учебно-аналитических задач:
 - перспективное построение с учетом линии горизонта и точек схода;
 - ясное, четкое, выразительное изображение формы;
 - точная передача пропорций предметов;

СМК ДГТУ	ПРАВИЛА приема на обучение по образовательным программам высшего образования – программам бакалавриата, программам специалитета, программам магистратуры в ДГТУ в 2022 году	Введены впервые от 30.10.2020 г. Редакция 3 стр. 109 из 151
----------	--	---

3) пластическая моделировка формы светотенью: решение больших тональных отношений, нанесение собственной тени, падающей тени, определение фона;

4) определение и передача закономерности: от общего к частному и от частного к общему, от общего через детальное осознание природы к образному выражению;

5) передача материальности предметов (гипс, металл, ткань и др.);

60-79 баллов выставляется при выполнении следующих требований:

1) композиция на листе (ф. А-3) - упорядочение формы в пространстве, определение общего характера формы;

2) решение учебно-аналитических задач:

- перспективное построение с учетом горизонта и точек схода;

- ясное, четкое, выразительное изображение формы;

- точная передача пропорций;

3) пластическая моделировка формы светотенью: решение больших тональных отношений, нанесение собственной тени, падающей тени. При этом обязательным условием является передача цельности (обобщение рисунка). Не допускается фрагментарность тоновых отношений, тональная несоизмеримость их друг с другом.

40-59 баллов выставляется при выполнении следующих требований:

1) композиция на листе (ф. А3) - упорядочение формы в пространстве, определение общего характера формы;

2) решение учебно-аналитических задач:

- перспективное построение с учетом горизонта и точек схода;

- ясное, четкое, выразительное изображение формы;

- точная передача пропорций;

3) возможна начальная стадия пластической моделировки формы светотенью.

От 39 баллов и ниже выставляется при условии:

1) композиция предметов в листе (ф. А3) организована без учета пространственного расположения формы;

2) не решены учебно-аналитические задачи, а именно: перспективное построение предметов; нарушены пропорциональные отношения предметов;

3) не решена 3 задача.

Порядок проведения вступительного испытания

В соответствии с пунктом 24 Порядка приема на обучение по образовательным программам высшего образования – программам бакалавриата, программам специалитета, программам магистратуры (приказ Минобрнауки России от 21.08.2020 г. №1076) устанавливается следующий порядок проведения творческого испытания «Рисунок»:

1. Поступающие в ДГТУ по направлениям 29.03.04 Технология художественной обработки материалов и 29.03.05 Конструирование изделий легкой промышленности сдают творческое испытание «Рисунок».

2. Творческое испытание проводится в соответствии с расписанием.

3. К творческому испытанию допускаются поступающие, подавшие документы в приемную комиссию в установленные сроки и включенные в экзаменационные ведомости.

СМК ДГТУ	ПРАВИЛА приема на обучение по образовательным программам высшего образования – программам бакалавриата, программам специалитета, программам магистратуры в ДГТУ в 2022 году	Введены впервые от 30.10.2020 г. Редакция 3 стр. 110 из 151
----------	--	---

4. При входе в аудиторию, где по расписанию проводится творческое испытание, поступающий предъявляет паспорт или другой документ, удостоверяющий личность. Поступающему указывается место для работы.

5. Творческое испытание начинается в 09:00. Его продолжительность 180 минут (без перерыва). Опоздавшим к началу творческого испытания дополнительное время не предоставляется.

6. Творческое испытание проводят члены экзаменационной комиссии. Состав экзаменационной комиссии и членов экзаменационной комиссии назначает ректор ДГТУ. Присутствие на творческом испытании посторонних лиц (включая инспектирующие органы) без разрешения председателя приемной комиссии или его заместителя не допускается.

7. На творческом испытании члены экзаменационной комиссии обеспечивают выполнение настоящего «Порядка проведения вступительного испытания по рисунку».

8. На творческом испытании предлагается выполнить задание: рисунок натюрморта из геометрических тел на фоне драпировки в тоне.

9. Поступающий должен принести на творческое испытание: карандаши, ластик, салфетки для рук, бумагу. Другие принадлежности или предметы, включая мобильные телефоны, заносить и пользоваться ими запрещается.

10. На творческом испытании по «Рисунку» поступающий выполняет работу на листе ватмана (формата А3), имеющем штамп приемной комиссии.

11. Во время проведения творческого испытания поступающий может по уважительной причине покинуть аудиторию в сопровождении одного из экзаменаторов либо в сопровождении сотрудника приемной комиссии.

12. Если поступающий не менее чем за 15 минут до окончания творческого испытания закончил работу, то ему необходимо сообщить об этом экзаменатору, который примет задание.

13. По истечении времени, отведенного на проведение творческого испытания, ответственный экзаменатор объявляет, что творческое испытание окончено. Экзаменаторы принимают материалы творческого испытания.

14. Поступающие, не явившиеся на творческое испытание по расписанию без уважительной причины, а также ушедшие с творческого испытания после выдачи задания, к сдаче данного творческого испытания не допускаются. При пропуске творческого испытания по уважительной причине, подтвержденной документами, поступающий с разрешения ответственного секретаря допускается к нему в другие дни его проведения. Вступительные испытания поступающего в другом вузе не являются уважительной причиной неявки на творческое испытание.

15. Экзаменационная оценка (балл) проставляется экзаменаторами на работе и в ведомости и заверяется их подписями. Информация о результатах творческого испытания помещается на стендах и на сайте приемной комиссии.

СМК ДГТУ	ПРАВИЛА приема на обучение по образовательным программам высшего образования – программам бакалавриата, программам специалитета, программам магистратуры в ДГТУ в 2022 году	Введены впервые от 30.10.2020 г. Редакция 3 стр. 111 из 151
----------	---	---

Приложение 7
к Правилам приема на обучение по образовательным программам высшего образования - программам бакалавриата, программам специалитета, программам магистратуры в ДГТУ

Программа и порядок проведения творческого испытания для поступающих на обучение по направлениям 07.03.01 Архитектура, 07.03.02 Реконструкция и реставрация архитектурного наследия, 07.03.04 Градостроительство, 54.03.01 Дизайн

Условия проведения испытания.

Испытание «Рисунок» проходит в один день продолжительностью 360 минут. Экзаменационной комиссией устанавливаются постановки из методического фонда вуза. Поступающий обеспечивается рабочим местом, согласно номеру вытянутого билета.

Максимальное количество баллов за испытание «Рисунок» - 100.

Минимальный проходной балл – 40.

Задание: выполнить линейно-конструктивный рисунок с легкой тональной проработкой на основе натурной постановки гипсовой античной головы согласно ракурсу и месту, указанному в билете.

Задание должно быть выполнено простыми карандашами на листе бумаги формата А2 (594х420 мм).

Материалы и инструменты для выполнения задания: бумага (плотность бумаги не менее 200г/м), простые карандаши 2Т, Т, ТМ, М, 2 М, ластик, кнопки, скотч.

Материалы и инструменты абитуриент приносит самостоятельно

Требования к выполнению задания:

Поступающий должен продемонстрировать способность к художественно-образному мышлению, умение точно передавать пропорции, верно изображать ракурс головы, умение выявлять конструктивную сущность модели; раскрыть характер формы головы и лица тоновым решением.

Необходимо выполнить с натуры рисунок «гипсовой головы» при искусственном освещении в соответствии с правилами линейной перспективы. Для этого рекомендуется:

- внимательно изучить предложенную модель, уяснить особенности строения, выявить основные пропорциональные отношения;
- расположить изображение на листе таким образом, чтобы не было больших полей и, наоборот, изображению не было тесно;
- определить общую форму головы и выполнить разметку частей лица с учетом их пропорциональных отношений.

Во избежание ошибок при построении необходимо работу вести сразу над всем рисунком, не увлекаться прорисовкой отдельных частей и деталей лица. Сначала намечаются две линии: средняя линия глаз и серединная линия головы (линия продольного сечения головы). Затем намечаются линии преломления форм и обозначаются части лица (глаза, нос, губы). Основным этапом в рисовании головы - построение с использованием закономерностей линейной перспективы; последний этап - тональная моделировка форм.

При рисовании важно с учетом собственного опыта так распределить время, отведенное на задание, чтобы к концу работа получила художественное завершение.

Требуемый уровень навыков и знаний по рисунку

Элементарные знания основ перспективы:

- линия горизонта;
- точки схода параллельных прямых;
- картинная плоскость;

СМК ДГТУ	ПРАВИЛА приема на обучение по образовательным программам высшего образования – программам бакалавриата, программам специалитета, программам магистратуры в ДГТУ в 2022 году	Введены впервые от 30.10.2020 г. Редакция 3 стр. 112 из 151
----------	---	---

- предметное пространство.

Основ теории теней:

- построение собственных и падающих теней;
- свето-теневая перспектива.

Основ художественной композиции:

- выбор точки зрения;
- масштабность изображения предметов;
- конструктивное построение;
- определение пространственной глубины картины.

Технических основ рисования:

- графические приемы изображения и техника штрихования;
- перспектива.

Критерии оценки работ по вступительному испытанию «Рисунок головы»

Выполненную поступающим работу оценивает экзаменационная комиссия в соответствии со следующими критериями:

№	Критерии оценки	Количество баллов
1.	Грамотное композиционное размещение рисунка головы в изобразительном поле	10
2.	Точная передача пропорций и характера гипсовой модели	20
3.	Верное изображение ракурса и перспективного сокращения гипсовой модели	10
4.	Грамотное конструктивное построение объёмной формы	20
5.	Передача линейной и воздушной перспективы	10
6.	Грамотная тональная моделировка формы	10
7.	Целостное решение изобразительного пространства	10
8.	Качественная техника исполнения	10
	Всего	100

Результат вступительного испытания «Рисунок» может засчитываться в качестве вступительного испытания «Рисунок» на направления 23.09.04 Технология художественной обработки материалов, 29.03.05 Конструирование изделий легкой промышленности.

Примеры работ по вступительному испытанию «Рисунок головы»



СМК ДГТУ	ПРАВИЛА приема на обучение по образовательным программам высшего образования – программам бакалавриата, программам специалитета, программам магистратуры в ДГТУ в 2022 году	Введены впервые от 30.10.2020 г. Редакция 3 стр. 113 из 151
----------	---	---

Приложение 8
к Правилам приема на обучение по образовательным программам высшего образования - программам бакалавриата, программам специалитета, программам магистратуры в ДГТУ

Программа проведения вступительного испытания творческой направленности «Основы медиа» для поступающих на УГН 42.03.00 «Средства массовой информации и информационно-библиотечное дело»

Форма проведения и оценивания

Вступительное испытание творческой направленности (далее – творческое испытание) состоит из двух частей: оценка творческого портфолио и собеседование. Минимальный (проходной) балл за творческое испытание – 50 баллов. Максимальный балл за творческое испытание – 100 баллов.

Балл за творческое испытание складывается из результатов двух частей:

- Оценка творческого портфолио – от 0 до 50 баллов,
- Собеседование – от 0 до 50 баллов.

Оценка творческого портфолио проводится комиссией без присутствия абитуриента по заранее представленным материалам.

Собеседование проводится по расписанию вступительных экзаменов в ДГТУ специально назначенной экзаменационной комиссией.

Итоговая сумма баллов выставляется по результатам двух частей творческого испытания (Оценка творческого портфолио и Собеседование) и размещается на информационном стенде Приемной комиссии и на официальном сайте ДГТУ.

1. Содержание первой части творческого испытания «Оценка творческого портфолио»:

Цель предоставления творческого портфолио — продемонстрировать навыки и умения поступающего в выбранных направлениях подготовки.

В составе портфолио должны быть представлены:

- **Материалы творческого характера, демонстрирующие навыки и умения абитуриента в сфере медиа.**
- **Видеоролик, демонстрирующий процесс работы по созданию представленных в портфолио материалов.**

1.1. Сроки и регламент представления творческого портфолио

Абитуриент предоставляет творческое портфолио в электронном формате путем прикрепления ссылки на облачное хранилище в личном кабинете абитуриента не позднее, чем за 5 рабочих дней до начала творческого испытания. По ссылке комиссия должна получить доступ к папке, в которой размещены **Материалы** творческого портфолио и **Видеоролик**, демонстрирующий процесс работы по их созданию. Обязательным является также прикрепление в облачном хранилище **Описи материалов**, представленных в составе портфолио, оформленной в виде документа в формате MS Word.

Материалы портфолио могут быть предоставлены в виде скан-копий, фотографий документов, иных цифровых изображений (работ абитуриента, выполненных в графических редакторах, скан-копий рисунков и т.д.), аудио- и видеоматериалов, ссылок на публикации в электронных СМИ, социальных сетях и т.д. в виде списка публикаций с их URL-адресом.

СМК ДГТУ	ПРАВИЛА приема на обучение по образовательным программам высшего образования – программам бакалавриата, программам специалитета, программам магистратуры в ДГТУ в 2022 году	Введены впервые от 30.10.2020 г. Редакция 3 стр. 114 из 151
----------	--	---

Видеоролик должен быть представлен в формате MP4, MPG, AVI, MKV, WMV, качество видео не ниже HD (1280x720), рекомендуется FullHD (1920x1080), допускается выше; использование при монтаже и съёмке видеоролика специальных программ и инструментов – на усмотрение абитуриента. В видеоролике должны быть показаны навыки абитуриента по созданию материалов творческого портфолио (работа в графическом планшете, рисование в скетчбуке, показ папок в компьютере с исходниками фотографий и в каких программах они обработаны, рассказ о том, в каких видео- или звуковых редакторах обработан материал, как происходит работа по SMM-продвижению материалов в соцсетях и т.п.). Продолжительность – не более 5 минут.

ВНИМАНИЕ! Оценка творческого портфолио проводится комиссией по представленным материалам до дня проведения собеседования, на вступительном собеседовании материалы портфолио не рассматриваются и не оцениваются! Добавление элементов портфолио во время собеседования или позже невозможно.

1.2. Общие правила проведения оценки творческого портфолио

Комиссия проводит оценку материалов и видеоролика и выставляет суммарный балл, который является составной частью общего балла за вступительное испытание.

В составе **Материалов** могут быть представлены:

- авторские публикации в СМИ в различных жанрах мультимедийной журналистики;
- авторские публикации на публичных страницах в социальных медиа;
- публикации в личных и коллективных блогах, в том числе в видеоблогах;
- авторские аудиоподкасты или подтвержденное участие в коллективном аудиоподкасте;
- материалы школьных медиа различных типов (в т.ч. редакторская работа);
- сертификаты, дипломы, грамоты, благодарственные письма, подтверждающие участие в организации и проведении мероприятий просветительского и культурно-массового характера (семинары, конференции, концерты, мастер-классы, открытые творческие встречи и т.д.);
- материалы, подтверждающие навыки сбора и обработки аудиовизуального контента: запись и обработка, монтаж аудио- и видеоматериалов;
- материалы, подтверждающие опыт создания и поддержки онлайн-ресурсов;
- авторские фотографии поступающего, сделанные с использованием профессионального оборудования и имеющие информационную или художественную ценность;
- информационные продукты в формате компьютерной графики;
- авторские материалы PR и рекламного характера;
- работы кинематографического характера, в которых абитуриент может выступать в роли актера, сценариста, режиссера, видеооператора, оператора монтажа, автора анимационного сюжета;
- рисунки, наброски, зарисовки, комиксы, живописные работы авторства поступающего.

Состав портфолио произволен, определяется самим поступающим в зависимости от направленности его интересов и видов творческих работ в области медиа, которые могут быть им представлены к вступительному испытанию.

1.3. Проверка авторства портфолио:

Экзаменационная комиссия рассматривает только материалы портфолио, авторство которых поступающий может подтвердить. Подтверждением могут являться:

- подпись с именем и фамилией поступающего под опубликованным в периодическом печатном или онлайн-издании материалом;
- рукописное подтверждение авторства поступающего от лица редактора СМИ с печатью редакции под материалом, если материал поступающего был опубликован под псевдонимом в печатном издании;

СМК ДГТУ	ПРАВИЛА приема на обучение по образовательным программам высшего образования – программам бакалавриата, программам специалитета, программам магистратуры в ДГТУ в 2022 году	Введены впервые от 30.10.2020 г. Редакция 3 стр. 115 из 151
----------	--	---

- справка от редакции печатного, сетевого издания или эфирных медиа, в которых выходили материалы поступающего под псевдонимом, удостоверяющая их принадлежность поступающему, с печатью редакции и подписью редактора;
- имя и фамилия поступающего как автора в титрах или закадровой начитке видеоматериалов;
- характеристики от организаций, с которыми сотрудничал поступающий в процессе создания материалов;
- наличие контактных данных поступающего в соответствующих разделах блогов, страниц социальных сетей, видеоблогов, подкастов;
- присутствие поступающего в качестве ведущего видео- и аудиопрограмм;
- дипломы, грамоты, сертификаты, свидетельства, доказывающие участие поступающего в различных творческих конкурсах/фестивалях со своими материалами, которые он представляет на творческое испытание;
- дипломы, грамоты, сертификаты, свидетельства, доказывающие участие поступающего в организации и проведении мероприятий;
- исходники представленных графических работ в форматах приложений, в которых осуществлялась их подготовка;
- исходники в формате RAW или EXIF-файлов для представляемых фотографий.

Экзаменационная комиссия по творческому испытанию оставляет за собой право провести проверку подлинности материалов, представленных в портфолио и отклонить материалы портфолио при наличии сомнений в их авторстве (в частности, если заметны следы подделки авторства или авторство не подтверждено).

1.4. Критерии оценки

Максимальная оценка за творческое портфолио составляет 50 баллов.

Критерии оценки **Материалов**:

- количество представленных материалов (до 4 баллов);
- профессиональный уровень представленных материалов: глубина погружения в тематику и стилистика текстов, качество монтажа в видео- и аудиоматериалах (до 20 баллов);
- резонанс и популярность представленных материалов у аудитории: количество подписчиков аккаунтов, которые ведет абитуриент, подтвержденные данные по статистике просмотров, откликов, комментариев экспертов, числу участников организованных мероприятий и т. д. (до 10 баллов).

Критерии оценки **Видеоролика**:

- владение технологиями создания контента (качество визуального ряда) (до 4 баллов);
- вербальный комментарий (звуковой или текстовый подстрочник) (до 4 баллов);
- последовательность действий и уровень владения инструментарием при демонстрации владения технологиями (до 4 баллов);
- соблюдение временного регламента (до 4 баллов).

2. Содержание второй части испытания «Собеседование»:

Собеседование является второй частью творческого испытания.

Целью собеседования является выявление мотивации поступающего к обучению по выбранным направлениям подготовки, а также способности ориентироваться в социокультурном пространстве России и мира.

2.1. Общие правила проведения собеседования и проверяемые области знаний:

Продолжительность собеседования для каждого поступающего – не менее 7 минут. В ходе собеседования поступающему будет задано 5-7 вопросов, на которые поступающий должен дать

СМК ДГТУ	ПРАВИЛА приема на обучение по образовательным программам высшего образования – программам бакалавриата, программам специалитета, программам магистратуры в ДГТУ в 2022 году	Введены впервые от 30.10.2020 г. Редакция 3 стр. 116 из 151
----------	--	---

ответ, содержащий фактологические сведения, и продемонстрировать умение отстаивать и обосновывать свою точку зрения в устной коммуникации.

В результате собеседования абитуриент должен продемонстрировать:

а) общекультурный уровень: знания в области литературы, истории, художественной культуры, умение ориентироваться в событиях и явлениях общественно-политической и культурной жизни России и мира, круг чтения и источников информации;

б) понимание профессиональной среды: знание актуальных событий, проектов, персоналий в сфере медиа, в области аудиовизуальных искусств, компьютерных технологий;

в) умение анализировать, рассуждать, аргументировать, критически осмыслять предмет дискуссии, отстаивать точку зрения, приводя релевантные примеры и демонстрируя знание различных точек зрения на тот или иной вопрос.

Примерные вопросы собеседования:

Блок 1. Современная медиасистема РФ

1.1. Назовите ключевые, по вашему мнению, масс-медиа России (не менее трех из различных видов: ТВ-каналы, журналы, газеты, радиостанции, интернет-СМИ). Что вам известно об их истории, особенностях, редакции? Приведите примеры наиболее интересных для вас материалов.

1.2. Приведите пример актуального телевизионного, радио или интернет-проекта. Опишите структуру проекта, его направленность (образовательный, развлекательный, информационный и т.д.), на какую аудиторию он рассчитан, его отличительные особенности от аналогичных проектов.

1.3. Назовите имя видеоблогера/телеведущего, привлечшего ваше внимание своими работами. Расскажите о нем.

Блок 2. Общественные процессы и медийная повестка

2.1. Государственное устройство и общественные институты современной России.

2.2. Как медиа влияют на жизнь современного общества? Является ли журналистика четвертой властью?

2.3. Как происходила эволюция медиа? С чем она связана?

2.4. Отражение общественной и культурной жизни в масс-медиа.

Блок 3. Медиапотребление и медиапредпочтения

3.1. Какие каналы для получения информации вы используете? Почему?

3.2. Какое место в вашей жизни занимают социальные сети? С какой целью вы их используете?

3.3. Как оценить достоверность информации? Предложите алгоритм верификации информации.

3.4. Ваш любимый писатель/композитор/художник/дизайнер (на выбор) XIX, XX и XXI вв. Какие его произведения вам нравятся больше всего и почему?

2.2. Критерии оценки

Максимальная оценка за собеседование составляет 50 баллов.

В ходе собеседования поступающий должен продемонстрировать:

- общекультурный уровень: знания в области литературы, истории, мировой художественной культуры, круг чтения, источников информации (до 20 баллов);

- умение анализировать, рассуждать, аргументировать, отстаивать и обосновывать точку зрения (до 10 баллов);

- понимание профессиональной среды: знание актуальных событий, проектов, персоналий в области аудиовизуальных искусств, сфере медиа, компьютерных технологий, производства и продвижения медиаконтента (до 20 баллов);

- поступающий может назвать некоторые знаковые события, проекты, персоналии из одной сферы деятельности (например, из кинопродюсирования), не давая им характеристику и не осмысляя их значимость для индустрии (до 10 баллов);

СМК ДГТУ	ПРАВИЛА приема на обучение по образовательным программам высшего образования – программам бакалавриата, программам специалитета, программам магистратуры в ДГТУ в 2022 году	Введены впервые от 30.10.2020 г. Редакция 3 стр. 117 из 151
----------	--	---

- поступающий называет знаковые события, проекты, персоналии из одной сферы деятельности, при этом давая характеристику их значимости для индустрии, анализируя их место в индустрии, рассматривая их в историческом контексте (от 11 до 15 баллов);

- поступающий называет знаковые события, проекты, персоналии из разных сфер медиа (продюсирование, медиамаркетинг, журналистика, сетевые медиа, профессиональная фотография), анализируя их значимость для индустрии, проводя исторические параллели, отсылая к российскому и зарубежному опыту (от 16 до 20 баллов).

СМК ДГТУ	ПРАВИЛА	Введены впервые от 30.10.2020 г. Редакция 3 стр. 118 из 151
	приема на обучение по образовательным программам высшего образования – программам бакалавриата, программам специалитета, программам магистратуры в ДГТУ в 2022 году	

Приложение 9
к Правилам приема на обучение по образовательным
программам высшего образования - программам
бакалавриата, программам специалитета, программам
магистратуры в ДГТУ

**Минимальное количество баллов по результатам ЕГЭ, ЦТ и вступительных испытаний,
проводимых ДГТУ самостоятельно при приеме на обучение по программам бакалавриата,
программам специалитета**

1) по однопрофильному конкурсу

Код	Наименование направления (специальности)																	
		Математика	Физика	Русский язык	Обществознание	История	Биология	Иностранный язык	Литература	Физическая подготовка	Специальная графика	Рисунок	Информатика	Химия	География	Основы православной культуры	Музыкальное искусство эстрады	Художественное творчество
01.03.04	Прикладная математика	39	39	40								44	39					
02.03.03	Математическое обеспечение и администрирование информационных систем	39	39	40								44	39					
03.03.01	Прикладные математика и физика	39	39	40								44	39					
08.03.01	Строительство	39	39	40								44	39					
10.03.01	Информационная безопасность	39	39	40								44	39					
16.03.03	Холодильная, криогенная техника и системы жизнеобеспечения	39	39	40								44	39					
18.03.01	Химическая технология	39	39	40		39						44	39					
20.03.01	Техносферная безопасность	39	39	40								44	39					
24.03.04	Авиастроение	39	39	40								44	39					
25.03.01	Техническая эксплуатация летательных аппаратов и двигателей	39	39	40								44	39					
25.03.04	Эксплуатация аэропортов и обеспечение полетов воздушных судов	39	39	40								44	39					
28.03.02	Наноинженерия	39	39	40								44	39					
29.03.01	Технология изделий легкой промышленности	39	39	40								44	39					
36.03.02	Зоотехния	39	39	40		39							39					
37.03.01	Психология	39		40	45	39												
39.03.02	Социальная работа			40	45	35			40						40			
40.03.01	Юриспруденция			40	45	35		30										
42.03.01	Реклама и связи с общественностью			40	45	35		30				44						
45.03.02	Лингвистика			40	45	35		30	40									
46.03.02	Документоведение и архивоведение			40	45	35		40						40				
49.03.01	Физическая культура			40	45		39		37									

СМК ДГТУ	ПРАВИЛА		Введены впервые от 30.10.2020 г. Редакция 3 стр. 120 из 151	
	приема на обучение по образовательным программам высшего образования – программам бакалавриата, программам специалитета, программам магистратуры в ДГТУ в 2022 году			

Укрупненные группы направлений и специальностей	Код	Наименование направления (специальности)	Математика	Физика	Русский язык	Обществознание	История	Биология	Иностранный язык	Литература	Основы медиа	Специальная графика	Рисunek	Информатика	Химия	География
вычислительная техника		технологии														
	09.03.03	Прикладная информатика	39	39	40									44	39	
	09.03.04	Программная инженерия	39	39	40									44	39	
11.03.00 Электроника, радиотехника и системы связи	11.03.01	Радиотехника	39	39	40									44	39	
	11.03.02	Инфокоммуникационные технологии и системы связи	39	39	40									44	39	
	11.03.04	Электроника и наноэлектроника	39	39	40									44	39	
12.03.00 Фотоника, приборостроение, оптические и биотехнические системы и технологии	12.03.01	Приборостроение	39	39	40			39						44	39	
	12.03.04	Биотехнические системы и технологии	39	39	40			39						44	39	
13.03.00 Электро- и теплоэнергетика	13.03.02	Электроэнергетика и электротехника	39	39	40									44	39	
	13.03.03	Энергетическое машиностроение	39	39	40									44	39	
15.03.00 Машиностроение	15.03.01	Машиностроение	39	39	40									44	39	
	15.03.02	Технологические машины и оборудование	39	39	40									44	39	
	15.03.03	Прикладная механика	39	39	40									44	39	
	15.03.04	Автоматизация технологических процессов и производств	39	39	40									44	39	
	15.03.05	Конструкторско-технологическое обеспечение машиностроительных производств	39	39	40									44	39	
	15.03.06	Мехатроника и робототехника	39	39	40									44	39	
19.03.00 Промышленная экология и биотехнологии	19.03.01	Биотехнология	39	39	40			39						44	39	
	19.03.02	Продукты питания из растительного сырья	39	39	40			39						44	39	
	19.03.03	Продукты питания животного происхождения	39	39	40			39						44	39	
21.03.00 Прикладная геология, горное дело, нефтегазовое дело и геодезия	21.03.02	Землеустройство и кадастры	39	39	40									44	39	
	21.03.03	Геодезия и дистанционное зондирование	39	39	40									44	39	

СМК ДГТУ	ПРАВИЛА										Введены впервые от 30.10.2020 г. Редакция 3 стр. 121 из 151	
	приема на обучение по образовательным программам высшего образования – программам бакалавриата, программам специалитета, программам магистратуры в ДГТУ в 2022 году											

Укрупненные группы направлений и специальностей	Код	Наименование направления (специальности)	Математика	Физика	Русский язык	Обществознание	История	Биология	Иностранный язык	Литература	Основы медиа	Специальная графика	Рисunek	Информатика	Химия	География
22.03.00 Технологии материалов	22.03.01	Материаловедение и технологии материалов	39	39	40									44	39	
	22.03.02	Металлургия	39	39	40									44	39	
23.03.00 Техника и технологии наземного транспорта	23.03.01	Технология транспортных процессов	39	39	40									44	39	
	23.03.02	Наземные транспортно-технологические комплексы	39	39	40									44	39	
	23.03.03	Эксплуатация транспортно-технологических машин и комплексов	39	39	40									44	39	
27.03.00 Управление в технических системах	27.03.01	Стандартизация и метрология	39	39	40									44	39	
	27.03.02	Управление качеством	39	39	40									44	39	
	27.03.04	Управление в технических системах	39	39	40									44	39	
	27.03.05	Инноватика	39	39	40									44	39	
29.03.00 Технологии легкой промышленности	29.03.04	Технология художественной обработки материалов	39	39	40								40	44		
	29.03.05	Конструирование изделий легкой промышленности	39	39	40								40	44		
35.03.00 Сельское, лесное и рыбное хозяйство	35.03.06	Агроинженерия	39	39	40			39						44	39	
	35.03.08	Водные биоресурсы и аквакультура	39	39	40			39						44	39	
	35.03.10	Ландшафтная архитектура	39	39	40			39						44	39	
38.03.00 Экономика и управление	38.03.01	Экономика	39	40	45	35										
	38.03.02	Менеджмент	39	40	45	35										
	38.03.03	Управление персоналом	39	40	45	35										
	38.03.04	Государственное и муниципальное управление	39	40	45	35										
	38.03.06	Торговое дело	39	40	45	35										
	38.03.07	Товароведение	39	40	45	35										
42.03.00 Средства массовой информации и информационно-библиотечное дело	42.03.01	Реклама и связи с общественностью		40	45	35			40	50						
	42.03.05	Медиакоммуникации		40	45	35			40	50						
43.03.00 Сервис и туризм	43.03.01	Сервис	39	40	45	35		30	40							40
	43.03.02	Туризм	39	40	45	35		30	40							40
	43.03.03	Гостиничное дело	39	40	45	35		30	40							40

СМК ДГТУ	ПРАВИЛА приема на обучение по образовательным программам высшего образования – программам бакалавриата, программам специалитета, программам магистратуры в ДГТУ в 2022 году	Введены впервые от 30.10.2020 г. Редакция 3 стр. 122 из 151
----------	---	---

Укрупненные группы направлений и специальностей	Код	Наименование направления (специальности)	Математика	Физика	Русский язык	Обществознание	История	Биология	Иностранный язык	Литература	Основы медиа	Специальная графика	Рисунок	Информатика	Химия	География
44.03.00 Образование и педагогические науки	44.03.01	Педагогическое образование	39	39	40	45	35	39						44		
	44.03.02	Психолого-педагогическое образование	39	39	40	45	35	39						44		
	44.03.03	Специальное дефектологическое образование)	39	39	40	45	35	39						44		
	44.03.04	Профессиональное обучение (по отраслям)	39	39	40	45	35	39						44		
	44.03.05	Педагогическое образование (с двумя профилями подготовки)	39	39	40	45	35	39						44		
10.05.00 Информационная безопасность	10.05.01	Компьютерная безопасность	39	39	40								44	39		
	10.05.02	Информационная безопасность телекоммуникационных систем	39	39	40								44	39		

СМК ДГТУ	ПРАВИЛА приема на обучение по образовательным программам высшего образования – программам бакалавриата, программам специалитета, программам магистратуры в ДГТУ в 2022 году	Введены впервые от 30.10.2020 г. Редакция 3 стр. 123 из 151
----------	--	---

Приложение 10
к Правилам приема на обучение по образовательным программам высшего образования - программам бакалавриата, программам специалитета, программам магистратуры в ДГТУ

Список конкурсных мероприятий для студентов, победители и призёры которых могут получить дополнительные баллы при подаче документов по программам магистратуры на соответствующие направления подготовки в 2022 г.

№	Наименование мероприятия	Сроки проведения
1.	Открытые международные интернет-олимпиады для студентов	Сентябрь 2021- апрель 2022 г.
2.	Олимпиада «Я-профессионал»	Сентябрь 2021- апрель 2022 г.
3.	Вузовский отборочный чемпионат по стандартам WorldSkills	Сентябрь 2021- июнь 2022 г.
4.	Фестиваль «Галерея рекламы»	Октябрь 2021 г.
5.	Фестиваль «PR в Ростове»	Ноябрь 2021 г.
6.	Всероссийский конкурс «Моя страна-моя Россия»	Январь - апрель 2022 г.
7.	Олимпиада «Я-магистр»	Февраль - май 2022 г.
8.	Всероссийский телевизионный конкурс «Студенческий ТЭФИ»	Апрель 2022 г.

СМК ДГТУ	ПРАВИЛА приема на обучение по образовательным программам высшего образования – программам бакалавриата, программам специалитета, программам магистратуры в ДГТУ в 2022 году	Введены впервые от 30.10.2020 г. Редакция 3 стр. 124 из 151
----------	--	---

Приложение 11
к Правилам приема на обучение по образовательным программам высшего образования - программам бакалавриата, программам специалитета, программам магистратуры в ДГТУ

Перечень специальностей и направлений подготовки, при приеме на обучение по которым поступающие представляют медицинскую справку 086-У (согласно Постановлению Правительства Российской Федерации от 14 августа 2013 г. № 697)

- 16.03.03** Холодильная, криогенная техника и системы жизнеобеспечения
- 13.03.02** Электроэнергетика и электротехника
- 19.03.02** Продукты питания из растительного сырья
- 23.03.01** Технология транспортных процессов
- 23.03.02** Наземные транспортно-технологические комплексы
- 23.03.03** Эксплуатация транспортно-технологических машин и комплексов
- 44.03.04** Профессиональное обучение (по отраслям)
- 49.03.01** Физическая культура
- 20.05.01** Пожарная безопасность
- 23.05.01** Наземные транспортно-технологические средства
- 35.03.06** Агроинженерия
- 36.05.01** Ветеринария
- 44.03.01** Педагогическое образование

СМК ДГТУ	ПРАВИЛА приема на обучение по образовательным программам высшего образования – программам бакалавриата, программам специалитета, программам магистратуры в ДГТУ в 2022 году	Введены впервые от 30.10.2020 г. Редакция 3 стр. 125 из 151
----------	--	---

Приложение 12
к Правилам приема на обучение по образовательным программам высшего образования - программам бакалавриата, программам специалитета, программам магистратуры в ДГТУ

Порядок проведения творческого и профессионального испытания (клаузуры) для поступающих на обучение по программам магистратуры

1. Поступающие в ДГТУ по направлениям 07.04.01 Архитектура, 07.04.02 Реконструкция и реставрация архитектурного наследия, 07.04.03 Дизайн архитектурной среды, 07.04.04 Градостроительство, 54.04.01 Дизайн сдают творческое и профессиональное испытания.

2. Творческое и профессиональное испытания проводятся в соответствии с расписанием.

3. К творческому и профессиональному испытаниям допускаются поступающие, подавшие документы в приемную комиссию в установленные сроки и включенные в экзаменационные ведомости.

4. При входе в аудиторию, где по расписанию проводятся творческое и профессиональное испытания, поступающий предъявляет паспорт или другой документ, удостоверяющий личность. Поступающему указывается место для работы.

5. Творческое и профессиональное испытания начинаются в 9-00. Опоздавшим к началу творческого и профессионального испытаний дополнительное время не предоставляется.

6. Творческое и профессиональное испытания проводят члены экзаменационной комиссии. Состав экзаменационной комиссии и членов экзаменационной комиссии назначает ректор ДГТУ. Присутствие на творческом и профессиональном испытаниях посторонних лиц (включая инспектирующие органы) без разрешения председателя приемной комиссии или его заместителя не допускается.

7. Поступающий должен принести на творческое и профессиональное испытания: карандаши, ластик, кисти, акварельные краски, гуашь, пастель, емкость для воды, салфетки для рук, бумагу для палитры. Другие принадлежности или предметы, включая мобильные телефоны заносить и пользоваться запрещается.

8. Во время проведения творческого и профессионального испытаний поступающий может по уважительной причине покинуть аудиторию в сопровождении одного из экзаменаторов либо в сопровождении сотрудника приемной комиссии.

9. Если поступающий не менее чем за 15 минут до окончания творческого и профессионального испытаний закончил работу, то ему необходимо сообщить об этом экзаменатору, который примет задание.

10. По истечении времени, отведенного на проведение творческого и профессионального испытаний, ответственный экзаменатор объявляет, что испытание окончено. Экзаменаторы принимают материалы испытания.

11. Поступающие, не явившиеся на творческое и профессиональное испытания по расписанию без уважительной причины, а также ушедшие с творческого и профессионального испытаний после выдачи задания, к сдаче данного испытания не допускаются. При пропуске творческого и профессионального испытаний по уважительной причине, подтвержденной документами, поступающий с разрешения ответственного секретаря допускается к ним в другие дни его проведения. Вступительные испытания поступающего в другом вузе не являются уважительной причиной неявки на творческое и профессиональное испытания.

12. Экзаменационная оценка проставляется экзаменаторами на работе и в ведомости и заверяется их подписями. Информация о результатах творческого и профессионального испытаний помещается на стендах и на сайте приемной комиссии.

СМК ДГТУ	ПРАВИЛА приема на обучение по образовательным программам высшего образования – программам бакалавриата, программам специалитета, программам магистратуры в ДГТУ в 2022 году	Введены впервые от 30.10.2020 г. Редакция 3 стр. 126 из 151
----------	--	---

Приложение 13
к Правилам приема на обучение по образовательным программам высшего образования - программам бакалавриата, программам специалитета, программам магистратуры в ДГТУ

Порядок проведения отбора граждан Российской Федерации для обучения по программам военной подготовки в военном учебном центре

1. Военный учебный центр создан при ДГТУ в целях обучения граждан Российской Федерации, обучающихся в университете по специальности 23.05.01 Наземные транспортно-технологические средства по очной форме обучения (далее – граждане) по программам военной подготовки (далее – военная подготовка) для прохождения военной службы по контракту на воинских должностях, подлежащих замещению офицерами, после получения высшего образования.

2. Военная подготовка является целевой подготовкой граждан, обучающихся по образовательным программам высшего образования за счет бюджетных ассигнований федерального бюджета.

3. К освоению программ военной подготовки допускаются граждане в возрасте до 24 лет <*>, имеющие документ о среднем общем образовании или документ о среднем профессиональном образовании

<*> Возраст определяется по состоянию на 1 сентября года поступления в ДГТУ.

4. Граждане, изъявившие желание в процессе обучения по основной образовательной программе пройти военную подготовку в военном учебном центре проходят предварительный отбор в военном комиссариате по месту воинского учета.

Граждане подают заявления в военный комиссариат до 1 мая года поступления в образовательное учреждение.

К заявлению прилагаются:

- копия свидетельства о рождении,
- копия документа, удостоверяющего личность и гражданство,
- автобиография,
- характеристика с места учебы или работы,
- копия документа о среднем общем или среднем профессиональном образовании,
- три фотографии без головного убора размером 4,5 х 6 см,
- документы из медицинских организаций, подтверждающие факт их не пребывания на учете (наблюдении) по поводу психических расстройств, наркомании, алкоголизма, токсикомании, злоупотребления наркотическими средствами, инфицирования вирусом иммунодефицита человека, на диспансерном наблюдении по поводу других заболеваний.

5. Не могут рассматриваться при приеме на целевое обучение в пределах целевой квоты Министерства обороны Российской Федерации граждане:

- не соответствующие требованиям, предъявляемым к гражданам, поступающим на военную службу по контракту;
- в отношении которых вынесен обвинительный приговор и которым назначено наказание;
- в отношении которых ведется дознание, либо предварительное следствие, или уголовное дело в отношении которых передано в суд;

СМК ДГТУ	ПРАВИЛА приема на обучение по образовательным программам высшего образования – программам бакалавриата, программам специалитета, программам магистратуры в ДГТУ в 2022 году	Введены впервые от 30.10.2020 г. Редакция 3 стр. 127 из 151
----------	--	---

- имеющие неснятую или непогашенную судимость за совершение преступления;
- отбывающие наказание в виде лишения свободы.

6. Предварительный отбор граждан включает определение их соответствия требованиям, установленным в пунктах 1 - 5 настоящего Порядка отбора, и пригодности к военной подготовке в военном учебном центре по результатам медицинского освидетельствования и профессионального психологического отбора.

7. На граждан, изъявивших желание пройти военную подготовку в военном учебном центре и прошедших предварительный отбор (далее именуются - кандидаты), военные комиссариаты формируют личные дела, включающие документы, перечисленные в пункте 4 настоящего Порядка отбора, а также карту медицинского освидетельствования и карту профессионального психологического отбора.

Направление для поступления на целевое обучение в ДГТУ и личное дело кандидата в законвертованном виде выдаются на руки гражданину для представления в приемную комиссию ДГТУ (личные дела могут пересылаться по почте).

8. По ходатайству ректора ДГТУ, гражданин (из числа поступающих) может подать заявление позже указанного срока в пункте 4 настоящего Порядка отбора в военный комиссариат по месту расположения университета.

9. Гражданам, не прошедшим предварительный отбор или по результатам предварительного отбора признанным не соответствующими требованиям, предъявляемым к гражданам, поступающим на военную службу по контракту, направление в ДГТУ для участия во вступительных испытаниях при приеме на целевое обучение в интересах Министерства обороны Российской Федерации не выдается.

10. Кандидаты по прибытии в ДГТУ в сроки указанные в пункте 17 Правил сдают направление для поступления на целевое обучение и личное дело в приемную комиссию.

Вместе с личным делом кандидатами в приемную комиссию представляются паспорт, военный билет или удостоверение гражданина, подлежащего призыву на военную службу, оригинал документа государственного образца о соответствующем уровне образования, а также другие документы, предусмотренные ежегодными правилами приема в ДГТУ, в том числе и документы, предоставляющие льготы и преимущества при поступлении в соответствии с законодательством Российской Федерации.

11. По результатам приема документов и вступительных испытаний формируются конкурсные списки.

Перечень вступительных испытаний для поступающих на обучение по программам специалитета 23.05.01 Наземные транспортно-технологические средства представлены в Приложении №2 к Правилам.

При приеме на целевое обучение по выше перечисленным специальностям для последующего зачисления в военный учебный центр ДГТУ включает дополнительное вступительное испытание по физической подготовке (подтягивание на перекладине, бег на 100 м, бег на 3 км. Таблица перевода суммы набранных баллов по физической подготовке в стобалльную представлена в Положении о военном учебном центре.

Конкурсный список кандидатов составляется в соответствии с пунктами 112, 114 Правил.

Итоговый конкурсный балл кандидатам выставляется на основании следующих критериев:

1) учет результатов ЕГЭ и (или) вступительных испытаний, проводимых ДГТУ самостоятельно;

СМК ДГТУ	ПРАВИЛА приема на обучение по образовательным программам высшего образования – программам бакалавриата, программам специалитета, программам магистратуры в ДГТУ в 2022 году	Введены впервые от 30.10.2020 г. Редакция 3 стр. 128 из 151
----------	--	---

- 2) учет индивидуальных достижений;
- 3) учет физической подготовки;
- 4) учет категории профессиональной пригодности.
- 5) преимущественное право зачисления.

Кандидаты, отнесенные по результатам профессионального психологического отбора к третьей категории профессиональной пригодности, рассматриваются к зачислению после кандидатов, отнесенных к первой и второй категории профессиональной пригодности.

12. Гражданин, зачисленный на целевое обучение на специальность 23.05.01 Наземные транспортно-технологические средства после заключения соответствующего договора с Министерством обороны Российской Федерации (см. Положение о военном учебном центре) приказом ректора ДГТУ зачисляется в военный учебный центр.

СМК ДГТУ	ПРАВИЛА приема на обучение по образовательным программам высшего образования – программам бакалавриата, программам специалитета, программам магистратуры в ДГТУ в 2022 году	Введены впервые от 30.10.2020 г. Редакция 3 стр. 129 из 151
----------	--	---

Приложение 14
к Правилам приема на обучение по образовательным программам высшего образования - программам бакалавриата, программам специалитета, программам магистратуры в ДГТУ

Порядок отбора граждан для обучения по программам военной подготовки офицеров, сержантов и солдат запаса

1. Допуск граждан к военной подготовке осуществляется на конкурсной основе. Граждане, изъявившие желание пройти военную подготовку, проходят предварительный и конкурсный отбор.

Отбор граждан в ВУЦ по программам подготовки офицеров запаса осуществляется на втором курсе осеннего семестра (октябрь-декабрь), обучение начинается с января месяца весеннего семестра. По программам подготовки солдат, сержантов запаса отбор граждан осуществляется на втором курсе весеннего семестра (апрель-июнь), обучение начинается с третьего курса в сентябре осеннего семестра.

2. Для участия в предварительном отборе рассматриваются кандидатуры граждан до достижения ими 30-летнего возраста, состоящие на централизованном воинском учёте в военном комиссариате по месту расположения ДГТУ и изъявившие желание пройти военную подготовку в процессе обучения по основной образовательной программе. Предварительный отбор включает в себя определение соответствия гражданина требованиям, предъявляемым к конкретным военно-учетным специальностям, проведение медицинского освидетельствования военно-врачебной комиссией для определения годности по состоянию здоровья к военной службе, проведение профессионального психологического отбора. Граждане, обучающиеся по направлениям подготовки (специальностям) высшего образования, не являющимися родственными военно-учетной специальности, к предварительному отбору не допускаются. Организация проведения медицинского освидетельствования военно-врачебной комиссией и профессионального психологического отбора возлагается на военного комиссара по месту постоянного воинского учета гражданина и проводится по направлению начальника ВУЦ. Годными по состоянию здоровья к военной подготовке признаются граждане, годные к военной службе (или годные к военной службе с незначительными ограничениями) и годные по состоянию здоровья к обучению (службе) по конкретной военно-учетной специальности.

<u>Перечень специальностей, на базе которых студенты имеют право обучаться по программам подготовки офицеров, сержантов и солдат запаса</u>	
ДГТУ	
01.03.04	Прикладная математика
02.03.03	Математическое обеспечение и администрирование информационных систем
07.03.04	Градостроительство
08.03.01	Строительство
09.03.01	Информатика и вычислительная техника
09.03.02	Информационные системы и технологии
09.03.03	Прикладная информатика
09.03.04	Программная инженерия

СМК ДГТУ	ПРАВИЛА приема на обучение по образовательным программам высшего образования – программам бакалавриата, программам специалитета, программам магистратуры в ДГТУ в 2022 году	Введены впервые от 30.10.2020 г. Редакция 3 стр. 130 из 151
----------	--	--

10.03.01	Информационная безопасность
11.03.01	Радиотехника
11.03.02	Инфокоммуникационные технологии и системы связи
11.03.04	Электроника и наноэлектроника
12.03.01	Приборостроение
13.03.02	Электроэнергетика и электротехника
13.03.03	Энергетическое машиностроение
15.03.01	Машиностроение
15.03.02	Технологические машины и оборудование
15.03.03	Прикладная механика
15.03.04	Автоматизация технологических процессов и производств
15.03.05	Конструкторско-технологическое обеспечение машиностроительных производств
15.03.06	Мехатроника и робототехника
20.03.01	Техносферная безопасность
21.03.03	Геодезия и дистанционное зондирование
22.03.01	Материаловедение и технологии материалов
22.03.02	Металлургия
23.03.01	Технология транспортных процессов
23.03.02	Наземные транспортно-технологические комплексы
23.03.03	Эксплуатация транспортно-технологических машин и комплексов
24.03.04	Авиастроение
27.03.04	Управление в технических системах
28.03.02	Наноинженерия
37.03.01	Психология
38.03.02	Менеджмент
40.03.01	Юриспруденция
42.03.01	Реклама и связи с общественностью
45.03.02	Лингвистика
08.05.01	Строительство уникальных зданий и сооружений
08.05.02	Строительство, эксплуатация, восстановление и техническое прикрытие автомобильных дорог, мостов и тоннелей
10.05.01	Компьютерная безопасность
10.05.02	Информационная безопасность телекоммуникационных систем
20.05.01	Пожарная безопасность
21.05.01	Прикладная геодезия
23.05.01	Наземные транспортно-технологические средства
37.05.02	Психология служебной деятельности
38.05.01	Экономическая безопасность
45.05.01	Перевод и переводоведение
Технологический институт (филиал) ДГТУ в г. Азове Ростовской обл.	
09.03.02	Информационные системы и технологии

СМК ДГТУ	ПРАВИЛА приема на обучение по образовательным программам высшего образования – программам бакалавриата, программам специалитета, программам магистратуры в ДГТУ в 2022 году	Введены впервые от 30.10.2020 г. Редакция 3 стр. 131 из 151
----------	--	---

09.03.04	Программная инженерия
15.03.05	Конструкторско-технологическое обеспечение машиностроительных производств
23.03.03	Эксплуатация транспортно-технологических машин и комплексов
Политехнический институт (филиал) ДГТУ в г. Таганроге Ростовской обл.	
09.03.01	Информатика и вычислительная техника
09.03.02	Информационные системы и технологии
09.03.03	Прикладная информатика
15.03.01	Машиностроение
15.03.05	Конструкторско-технологическое обеспечение машиностроительных производств
23.03.03	Эксплуатация транспортно-технологических машин и комплексов
Институт сферы обслуживания и предпринимательства (филиал) ДГТУ в г. Шахты Ростовской обл.	
08.03.01	Строительство
09.03.02	Информационные системы и технологии
09.03.03	Прикладная информатика
11.03.01	Радиотехника
11.03.02	Инфокоммуникационные технологии и системы связи
13.03.02	Электроэнергетика и электротехника
15.03.02	Технологические машины и оборудование
20.03.01	Техносферная безопасность
23.03.01	Технология транспортных процессов
23.03.03	Эксплуатация транспортно-технологических машин и комплексов
40.03.01	Юриспруденция

3. Основными критериями конкурсного отбора являются:

- степень годности по состоянию здоровья к военной службе;
- соответствие направления подготовки (специальности) высшего образования военно-учетной специальности согласно программы военной подготовки;
- уровень физической подготовленности в соответствии с Нормативами по физической подготовке для кандидатов, поступающих в военно-учебные заведения;
- текущая успеваемость в высшем учебном заведении, как элемент оценки возможности успешного усвоения гражданами программы военной подготовки;
- мотивация прохождения военной подготовки и отношение гражданина к Вооруженным Силам Российской Федерации.

4. На комиссию, создаваемую руководителем органа военного управления руководящего военной подготовкой, возлагается проведение профессионального отбора (проверка знаний кандидата по вопросам, разработанным в ВУЦ в форме письменной работы или устного собеседования (по решению председателя конкурсной комиссии), в пределах учебных дисциплин программы средней школы (основы безопасности жизнедеятельности, история Отечества, человек и общество и прохождение тестирования) и проверка уровня физической подготовки (установленной Нормативами по физической подготовке для кандидатов, поступающих в военно-

СМК ДГТУ	ПРАВИЛА приема на обучение по образовательным программам высшего образования – программам бакалавриата, программам специалитета, программам магистратуры в ДГТУ в 2022 году	Введены впервые от 30.10.2020 г. Редакция 3 стр. 132 из 151
----------	--	---

учебные заведения Вооруженных Сил Российской Федерации), с целью выявления физических качеств на силу, общую выносливость и быстроту в действиях.

5. Дни проведения предварительного отбора устанавливаются начальником ВУЦ и доводятся до сведений кандидатов.

6. Заявления граждан о допуске к участию в предварительном отборе принимаются начальником ВУЦ.

7. Гражданин, изъявивший желание участвовать в предварительном отборе по программам подготовки офицеров, сержантов или солдат запаса, подает заявление начальнику ВУЦ на имя ректора ДГТУ (приложение А).

Вместе с заявлением гражданин также представляет:

- а) ксерокопию паспорта гражданина РФ (гражданство, регистрация);
- б) карту медицинского освидетельствования военно-врачебной комиссией военного комиссариата по месту воинского учета;
- в) характеристику (из деканата, с подписью и печатью деканата);
- г) автобиографию, написанную от руки в произвольной форме (перечень вопросов, необходимых для полного отражения в автобиографии);
- д) удостоверение гражданина, подлежащего призыву на военную службу (копию приписного свидетельства);
- е) зачетную книжку (ксерокопию);
- ж) справку из отдела внутренних дел по месту жительства об отсутствии судимостей и приводов в правоохранительные органы;
- з) карту профессионально-психологического отбора (выдается в военкомате);
- и) свидетельство о браке и свидетельства о рождении детей, (если имеются);
- к) личную карточку студента;

8. Гражданин, заявление и документы которого приняты к рассмотрению, является кандидатом, для предварительного отбора граждан, изъявивших желание обучаться в ВУЦ (далее - кандидат).

9. Основной отбор проводится конкурсной комиссией назначаемой Министерством обороны среди граждан, прошедших предварительный отбор, на основании методики, утверждаемой Министерством обороны Российской Федерации. Конкурсная комиссия изучает представленные кандидатом документы и результаты предварительного отбора. На их основании она представляет свое заключение начальнику ВУЦ с предложением о допуске к обучению по программам подготовки офицеров, сержантов и солдат запаса кандидатов, успешно прошедших отбор.

10. Результаты конкурсного отбора заносятся в протоколы, которые подписываются всеми членами комиссии, утверждаются председателем комиссии, при этом председателем конкурсной комиссии визируется каждый лист ведомости в правом нижнем углу, за исключением первого и последнего. По окончании работы, председатель конкурсной комиссии доводит ее результаты до ректора ДГТУ. Один экземпляр протоколов представляется в Главное управление кадров Министерства обороны Российской Федерации, второй остаётся в университете, третий представляется руководителю органа военного управления Министерства обороны, назначившего конкурсную комиссию.

11. Кандидаты, зачисленные в образовательное учреждение, на основании решения приёмной комиссии – допущенные к военной подготовке на основании протокола результатов конкурсного отбора граждан, заключают соответствующий с Минобороны России договор «Об Правилах приема на обучение по образовательным программам высшего образования – программам бакалавриата, программам специалитета, программам магистратуры в ДГТУ в 2022 году – 33

СМК ДГТУ	ПРАВИЛА приема на обучение по образовательным программам высшего образования – программам бакалавриата, программам специалитета, программам магистратуры в ДГТУ в 2022 году	Введены впервые от 30.10.2020 г. Редакция 3 стр. 133 из 151
----------	--	---

обучении по программе военной подготовки офицеров, сержантов и солдат запаса в военном учебном центре» (далее - договор). Гражданин из числа студентов успешно прошедший конкурсный отбор, после заключения соответствующего договора с Министерством обороны приказом ректора университета допускается к военной подготовке в военный учебный центр. Проект указанного приказа разрабатывает начальник ВУЦ. При необходимости допуска гражданина к сведениям, составляющим государственную тайну, оформление допуска производится установленном законом порядке.

12. Преимущественным правом при зачислении в ВУЦ пользуются граждане из числа:

- детей-сирот;
- детей, оставшихся без попечения родителей;
- членов семей военнослужащих;
- граждан, прошедших военную службу по призыву.

Протоколы результатов конкурсного отбора ведутся по каждой военно-учетной специальности, при этом в них заносятся все граждане, изъявившие желание пройти военную подготовку.

13. Основаниями для отстранения гражданина от обучения в ВУЦ являются:

- отчисление гражданина из высшего учебного заведения;
- невыполнение гражданином условий договора;
- нарушение Устава университета, правил его внутреннего распорядка либо правил внутреннего распорядка ВУЦ;
- несоответствие гражданина установленным законодательством Российской Федерации требованиям, предъявляемым к получаемой военно-учетной специальности, в том числе к состоянию здоровья (на основании заключения военно-врачебной комиссии военного комиссариата, в котором гражданин состоит на воинском учете);
- невозможность продолжения военной подготовки по независящим от гражданина причинам (по желанию гражданина);
- инициатива Министерства обороны Российской Федерации в случае невозможности продолжения гражданином военной подготовки по независящим от министерства причинам.

В случае отстранения гражданина от обучения в ВУЦ заключенный с ним договор подлежит расторжению, и повторно такой гражданин к военной подготовке не допускается.

В случае отчисления гражданина, проходящего военную подготовку, из университета, перевода его в другое высшее учебное заведение по его письменному заявлению университетом выдается справка с указанием перечня изученных учебных дисциплин (тем) по программе военной подготовки с указанием количества учебных часов и результатов промежуточных аттестаций.

14. Основаниями для отказа гражданину в заключении с ним договора являются:

- несоответствие гражданина требованиям, предъявляемым законодательством Российской Федерации;
- решение об отказе гражданину в допуске к сведениям, составляющим государственную тайну;
- решение конкурсной комиссии.

СМК ДГТУ	ПРАВИЛА приема на обучение по образовательным программам высшего образования – программам бакалавриата, программам специалитета, программам магистратуры в ДГТУ в 2022 году	Введены впервые от 30.10.2020 г. Редакция 3 стр. 134 из 151
----------	---	---

Приложение А
к Порядку отбора граждан для обучения
по программам военной подготовки
офицеров, сержантов и солдат запаса

Форма заявления для поступления в военный учебный центр

Ректору Донского государственного
технического университета
студента 2-го курса **ИВАНОВА Ивана**
Ивановича, 11 сентября 1980 г. р.,
гражданина Российской Федерации,
факультет «**Дорожно-транспортный**»,
группа АД - **224**, специальность – **21.05.01**
Прикладная геодезия

заявление.

Прошу допустить меня кандидатом для обучения по военно-учетной специальности офицера запаса (сержанта или солдата запаса) в военный учебный центр при Донском государственном техническом университете по военно-учетной специальности

(наименование военно-учетной специальности)

С требованиями к кандидатам, порядком прохождения отбора и военного обучения ознакомлен.

Состою на воинском учете в военном комиссариате
(Например: «Пролетарского и Первомайского районов г. Ростова-на-Дону»)

(наименование военного комиссариата)

Обучение в университете на (бюджетной или коммерческой основе)

Контактный телефон:

«__» _____ 202 г.

студент _____ **И.И. Иванов**
подпись

Ответственный секретарь Приемной комиссии

А.И. Кечемайкин _____
подпись

СМК ДГТУ	ПРАВИЛА приема на обучение по образовательным программам высшего образования – программам бакалавриата, программам специалитета, программам магистратуры в ДГТУ в 2022 году	Введены впервые от 30.10.2020 г. Редакция 3 стр. 135 из 151
----------	---	---

Приложение 15
к Правилам приема на обучение по образовательным программам высшего образования - программам бакалавриата, программам специалитета, программам магистратуры в ДГТУ

Программа и порядок проведения творческого испытания «Основы православной культуры» для поступающих на обучение на направление 48.03.01 — Теология, профиль — Культура православия

Форма проведения и оценивания

Вступительное испытание представляет собой профориентационное собеседование.

Минимальный (проходной) балл за вступительное испытание — 40 баллов. Максимальный балл за испытание — 100 баллов.

Итоговая сумма баллов размещается на информационном стенде Приемной комиссии и на официальном сайте ДГТУ.

1. Содержание «Профориентационного собеседования»:

Продолжительность профориентационного собеседования для каждого поступающего — не менее 10 минут. В ходе собеседования поступающему будет задано 5–7 вопросов по трем тематическим блокам, на которые поступающий должен дать ответ, содержащий фактологические сведения и продемонстрировать умение логически рассуждать.

Целью собеседования является выявление мотивации поступающего к обучению по выбранной образовательной программе, а также способности ориентироваться в основах православной теологии.

1.1. Общие правила проведения профориентационного собеседования и проверяемые области знаний:

На собеседовании поступающему будут заданы вопросы, касающиеся сфер деятельности, имеющих непосредственную связь с выбранной образовательной программой.

Примерный круг вопросов:

Блок 1. Основы православного вероучения.

Понятие о Божественном Откровении. Священное Предание и Священное Писание. Понятие о Символе веры. Вера в Бога, ее исповедание. Понятие о Боге (единство и троичность). Учение о Втором Лице Святой Троицы – Сыне Божиим. Боговоплощение. Грех, греховность человеческой природы и спасение, совершаемое Богом. Учение о Пресвятой Деве Марии. Страдания, Крестная смерть и Воскресение Иисуса Христа. Искупление и его всеобщее значение. Второе Пришествие Иисуса Христа. Учение о Третьем Лице Святой Троицы – Святом Духе. Понятие о Единой Святой Соборной и Апостольской Церкви. Святость; святые и их почитание.

Блок 2. Устройство храма, богослужение и Таинства.

Понятие о Таинствах. Значение Таинства Крещения. Таинство Покаяния. Таинство Евхаристии. Молитва. Назначение и устройство православного храма. Икона и иконопочитание. Понятие о богослужении. Основные праздники. Рождество Христово и Воскресение.

Блок 3. История Вселенской Церкви и история Русской Православной Церкви от начала основания до наших дней.

СМК ДГТУ	ПРАВИЛА приема на обучение по образовательным программам высшего образования – программам бакалавриата, программам специалитета, программам магистратуры в ДГТУ в 2022 году	Введены впервые от 30.10.2020 г. Редакция 3 стр. 136 из 151
----------	--	---

Сошествие Святого Духа на апостолов и рождение Церкви. Гонения на раннехристианскую Церковь и их причины. Миланский эдикт. Вселенские Соборы и их значение. Церковный раскол 1054 года. Реформация в Европе. Крещение Руси. Православная Церковь в XX веке.

2. Критерии оценки

Максимальная оценка за профориентационное собеседование составляет 100 баллов. В ходе собеседования поступающий должен продемонстрировать:

- понимание предмета науки «теология» и базовые представления в области православного вероучения;
- понимание практики церковной жизни и её целей;
- понимание места и роли православного христианства в мировой культуре и истории, представление о современном устройстве Русской Православной Церкви и её позиции по актуальным проблемам современности.

В частности:

- поступающий может сформулировать основное содержание православных догматов и демонстрирует их понимание и значение (до 40 баллов);
- поступающий может охарактеризовать цель христианской жизни, имеет понятие о практической её стороне, может назвать и охарактеризовать церковные таинства, соотнося их с обрядами, адекватно оценивая обрядовую сторону церковной жизни (до 30 баллов);
- поступающий называет важнейшие события и персоналии истории христианской Церкви, истории Русской Православной Церкви, анализируя их место в истории и культуре, рассматривая Церковь в историческом контексте, а также может охарактеризовать современное устройство Русской Церкви, актуальные события, с нею связанные (до 30 баллов).

СМК ДГТУ	ПРАВИЛА приема на обучение по образовательным программам высшего образования – программам бакалавриата, программам специалитета, программам магистратуры в ДГТУ в 2022 году	Введены впервые от 30.10.2020 г. Редакция 3 стр. 137 из 151
----------	---	---

Приложение 16
к Правилам приема на обучение по образовательным программам высшего образования - программам бакалавриата, программам специалитета, программам магистратуры в ДГТУ

**Программа проведения вступительного испытания творческой направленности
«Художественное творчество»
для поступающих на направление
51.03.02 «Народная художественная культура»**

**Профиль «Руководство хореографическим коллективом»
Профиль «Руководство студией кино-, фото- и видеотворчества»
Профиль «Руководство любительским театром»**

Форма проведения и оценивания

Вступительное испытание творческой направленности (далее – творческое испытание) состоит из представления творческого проекта и профориентационного собеседования.

Минимальный (проходной) балл за творческое испытание – 40 баллов. Максимальный балл за творческое испытание - 100 баллов.

Итоговый балл выставляется по результатам творческого испытания (оценка творческого проекта и Профориентационное собеседование) и размещается на информационном стенде Приемной комиссии и на официальном сайте ДГТУ.

ВАЖНО! В качестве результатов творческого испытания по профилю «Руководство студией кино-, фото- и видеотворчества» могут быть засчитаны баллы, полученные абитуриентами в ходе сдачи вступительного испытания творческой направленности на УГСН 42.03.00 СМИ и библиотечное дело (для направлений 42.03.01 Реклама и связи с общественностью и 42.03.05 Медиакоммуникации).

3. Содержание первой части творческого испытания «Оценка творческого проекта»:

Цель представления творческого проекта — продемонстрировать соответствующий выбранной образовательной программе опыт поступающего.

3.1. Общие правила проведения оценки творческого проекта
Содержание проекта:

В составе творческого проекта могут быть представлены результаты художественного творчества абитуриента в следующих сферах:

- 1) в области фото-, видео-, кинотворчества и анимации;
- 2) в области классической / народной / современной хореографии
- 3) в области театрального искусства (актерское мастерство).

Результаты в области фото-, видео-, кинотворчества и анимации подтверждаются предоставлением следующих материалов и их обсуждением в ходе вступительного экзамена. По выбору поступающего могут быть представлены:

- видео и фотографии авторства поступающего, сделанные на профессиональном оборудовании и имеющие информационную или художественную ценность;

СМК ДГТУ	ПРАВИЛА приема на обучение по образовательным программам высшего образования – программам бакалавриата, программам специалитета, программам магистратуры в ДГТУ в 2022 году	Введены впервые от 30.10.2020 г. Редакция 3 стр. 138 из 151
----------	--	---

- работы кинематографического характера (в т.ч. в области анимации), где поступающий может выступать в роли актера, сценариста, режиссера, видеооператора, оператора монтажа, автора анимационного сюжета;

- рисунки, наброски, зарисовки, комиксы, живописные работы авторства поступающего;

- публичное медийное творчество поступающего, рассчитанное на неограниченную, массовую аудиторию. Сюда могут быть включены:

авторские видео- и фотоработы с публичных страниц в социальных медиа;

видео- и фото публикации в личных и коллективных блогах, в том числе в видеоблогах;

- дипломы и грамоты различных творческих фестивалей и конкурсов в области кино-, фото- и видеотворчества;

- подтвержденный опыт участия в организации и проведении творческих мероприятий (семинары, конференции, концерты, мастер-классы, открытые творческие встречи и т.д.).

Экзаменационная комиссия по творческому испытанию в области кино-, фото- и видеотворчества оставляет за собой право провести проверку подлинности представленных материалов и отклонить материалы при наличии сомнений в их авторстве (в частности, если заметны следы подделки авторства или авторство не подтверждено).

Результаты в области классической / народной / современной хореографии подтверждаются представлением творческого проекта, состоящего из двух частей, перед предметной комиссией:

1) Представление хореографического этюда (соло), с использованием лексики любого из направлений современной хореографии, сочиненной к поступлению на музыкальный материал (абитуриент имеет право выбрать один из пяти музыкальных фрагментов, предложенных кафедрой на консультации перед экзаменом) – не более 1,5 минут.

2) Показ танцевальных элементов классического, современного, народного танца, которыми владеет абитуриент, ответы на вопросы комиссии по представленным элементам.

Форма одежды: обязательное наличие танцевальной формы (девушки – купальник, черное трико; мужчины – черная футболка, черное трико).

Результаты в области театрального искусства подтверждаются представлением творческого проекта, состоящего из трех частей, перед предметной комиссией:

1) Актерское мастерство – проза:

- отрывок из произведения классической, либо современной отечественной или зарубежной прозы;

2) Актерское мастерство – басня или стихотворение:

- басня русского, либо зарубежного автора

или

- поэтический отрывок из классического или современного произведения российского или зарубежного автора

3) Музыкально-исполнительское мастерство – пение или игра на музыкальном инструменте:

- одно произведение, исполняемое абитуриентом, продолжительностью не более 3 минут.

Допускается собственное сопровождение пения игрой на музыкальных инструментах, допускается использование инструментальных фонограмм. Абитуриенту предоставляется техническое обеспечение для воспроизведения фонограммы, пианино (электронное или акустическое). Иные музыкальные инструменты не предоставляются.

При исполнении актерской и музыкально-исполнительской программы поступающий должен продемонстрировать артистические данные, предпочтительным является исполнение одного из номеров с элементами театрализации (сценическое движение, танец и др.).

СМК ДГТУ	ПРАВИЛА приема на обучение по образовательным программам высшего образования – программам бакалавриата, программам специалитета, программам магистратуры в ДГТУ в 2022 году	Введены впервые от 30.10.2020 г. Редакция 3 стр. 139 из 151
----------	---	---

4. Содержание второй части испытания «Профориентационное собеседование»:

Профориентационное собеседование является второй частью творческого испытания. Продолжительность профориентационного собеседования для каждого поступающего – не менее 5 минут. В ходе собеседования поступающему будет задано 4-5 вопросов по тематической сфере, связанной с профилем выбранной образовательной программы, на которые поступающий должен дать ответ, содержащий фактологические сведения и продемонстрировать умение логически рассуждать, сопоставлять события и явления общественной и культурной жизни России и мира, отстаивать и обосновывать свою точку зрения в устной коммуникации.

Целью собеседования является выявление мотивации поступающего к обучению по выбранной образовательной программе, общекультурная эрудиция, знание сферы профессиональной деятельности, которой хочет обучаться абитуриент, а также способности ориентироваться в современной медиаповестке.

СМК ДГТУ	ПРАВИЛА приема на обучение по образовательным программам высшего образования – программам бакалавриата, программам специалитета, программам магистратуры в ДГТУ в 2022 году	Введены впервые от 30.10.2020 г. Редакция 3 стр. 140 из 151
----------	---	---

Приложение 17
к Правилам приема на обучение по образовательным программам высшего образования - программам бакалавриата, программам специалитета, программам магистратуры в ДГТУ

**Программа проведения вступительного испытания творческой направленности «Музыкальное искусство эстрады» для поступающих на факультет «Медиакоммуникации и мультимедийные технологии»,
По направлению подготовки: 53.03.01 – «Музыкальное искусство эстрады»
Профиль – «Мюзикл, шоу-программы»
Профиль – «Инструменты эстрадного оркестра»**

Форма проведения и оценивания

Вступительное испытание творческой направленности (далее – творческое испытание) состоит из двух частей – представления творческого проекта и профориентационного собеседования.

Минимальный (проходной) балл за творческое испытание – 40 баллов. Максимальный балл за творческое испытание - 100 баллов.

Балл за творческое испытание складывается из результатов двух частей:

представление творческого проекта – от 0 до 70 баллов,

профориентационное собеседование – от 0 до 30 баллов.

Итоговая сумма баллов выставляется по результатам двух частей творческого испытания (Представление творческого проекта и Профориентационное собеседование) и размещается на информационном стенде Приемной комиссии и на официальном сайте ДГТУ.

1. Содержание первой части творческого испытания «Представление творческого проекта»:

Цель представления творческого проекта — продемонстрировать соответствующий выбранной образовательной программе исполнительский опыт поступающего.

1.1. Общие правила проведения оценки творческого проекта
Содержание творческого проекта:

В качестве творческого проекта могут быть представлены результаты художественного творчества абитуриента в следующих сферах:

1) в области вокального исполнительства и актерского мастерства

ИЛИ

2) в области инструментального исполнительства на инструментах эстрадного оркестра (фортепиано, ударные инструменты, духовые инструменты, гитара, бас-гитара, контрабас, аккордеон, скрипка).

Результаты в области вокального исполнительства и актерского мастерства подтверждаются исполнением следующей программы:

Вокальное мастерство:

СМК ДГТУ	ПРАВИЛА приема на обучение по образовательным программам высшего образования – программам бакалавриата, программам специалитета, программам магистратуры в ДГТУ в 2022 году	Введены впервые от 30.10.2020 г. Редакция 3 стр. 141 из 151
----------	---	---

Два разнохарактерных вокальных произведения любого жанра по выбору (эстрадная песня, народная песня, романс, баллада и т.д.):

- обязательным является исполнение одного произведения на русском языке;
- при исполнении программы поступающий должен продемонстрировать артистические данные, предпочтительным является исполнение одой из песен с элементами театрализации (сценическое движение, танец и др.);
- допускается собственное сопровождение пения игрой на музыкальных инструментах, если это продиктовано особенностями экзаменационной программы;
- допускается использование инструментальных фонограмм (на CD и аудио носителях).

Актерское мастерство:

Абитуриент должен исполнить одно литературное произведение продолжительностью до 5 минут на выбор:

- басня русского, либо зарубежного автора;
- прозаический отрывок из произведения классической, либо современной отечественной или зарубежной прозы;
- поэтический отрывок из классического или современного произведения русского, либо зарубежного автора.

Результаты в области инструментального исполнительства подтверждаются исполнением следующей программы:

Инструментальное исполнительство:

Абитуриент должен исполнить три разнохарактерных инструментальных произведения любого жанра по выбору:

- желательным является исполнение хотя бы одного произведения эстрадной/джазовой направленности;
- допускается сопровождение исполнения аккомпанирующей группой;
- допускается использование инструментальных фонограмм (на CD и аудио носителях).

2. Содержание второй части испытания «Профориентационное собеседование»

Профориентационное собеседование состоит из двух блоков: **письменного** и **устного**. Условия собеседования являются общими для вокалистов и инструменталистов.

Первый (письменный) блок состоит из письменной работы, включающей написание мелодического, интервального и аккордового диктантов.

Второй (устный) блок состоит из проверки знаний по музыкально-теоретическим и музыкально-историческим дисциплинам, а также общекультурной эрудиции абитуриента. Профориентационное собеседование выявляет культурный уровень абитуриента, его эстетические взгляды, эрудицию в области искусства (как музыкального, так и смежных видов). В собеседование могут быть включены вопросы, касающиеся интересов, пристрастий и приоритетов абитуриента (театральных, музыкальных, (в т.ч. исполнительских по профилю выбранной деятельности - вокальных, инструментальных), пластико-хореографических).

Продолжительность устного блока профориентационного собеседования для каждого поступающего – не менее 10 минут.

2.1. Критерии оценки

Максимальная оценка за «Представление творческого проекта» составляет 70 баллов.

Критерии оценки творческого проекта:

Вокальное исполнительство:

СМК ДГТУ	ПРАВИЛА приема на обучение по образовательным программам высшего образования – программам бакалавриата, программам специалитета, программам магистратуры в ДГТУ в 2022 году	Введены впервые от 30.10.2020 г. Редакция 3 стр. 142 из 151
----------	--	---

Вокал (Максимальная оценка составляет 50 баллов).

40-50 баллов: безупречное исполнение двух произведений; понимание стиля и художественного образа.

30-39 баллов: хорошее исполнение произведений с допущением некоторых неточностей позиционного характера.

23-29 баллов: хорошее исполнение произведений с некоторыми техническими неточностями (неровное и короткое дыхание, недостаточно хорошая дикция, пестрота звука).

17-22 балла: исполнение произведений с большими недостатками (отсутствие правильного дыхания, неграмотный подход к нотному тексту, неточная интонация).

11-16 баллов: исполнение произведений с отсутствием основных приемов владения вокальной техникой, неправильной стилистикой.

10 баллов и ниже: программа подготовлена не полностью, исполнена небрежно с фальшивой интонацией.

Актерское мастерство (максимальная оценка составляет 20 баллов).

16-20 баллов: безупречное исполнение литературного произведения; понимание драматургии, художественного образа, наличие природных актерских данных.

11-15 баллов: хорошее исполнение литературного произведения; проявленный артистизм.

6-10 баллов: хорошее исполнение литературного произведения с некоторыми техническими неточностями; проявленный артистизм.

5 баллов и ниже: программа подготовлена не полностью; отсутствие актерских способностей.

Инструментальное исполнительство (Максимальная оценка составляет 70 баллов).

60-70 баллов: безупречное исполнение двух произведений; понимание стиля, художественного образа, отличное владение техническими приемами.

40-59 баллов: хорошее исполнение произведений с допущением некоторых технических неточностей.

23-39 баллов: исполнение произведений с техническими недостатками, неточный подход к нотному тексту.

17-22 баллов: исполнение произведений с отсутствием основных приемов владения техникой, неграмотный подход к нотному тексту.

10 баллов и ниже: программа подготовлена не полностью, исполнена небрежно с пробелами в нотном тексте.

Максимальная оценка за профориентационное собеседование составляет 30 баллов.

Критерии оценки **письменного блока** (максимальная оценка составляет 10 баллов).

10 баллов: написание двух диктантов (звуковысотного и ритмического) без ошибок;

6-9 баллов: написание двух диктантов с незначительными ошибками (не более 2 ошибок в каждом диктанте) (звуковысотного и ритмического);

5 баллов и ниже: написание двух диктантов с ошибками (не более 5 ошибок в каждом диктанте) (звуковысотного и ритмического).

Критерии оценки **устного блока** собеседования (максимальная оценка составляет 20 баллов).

20 баллов: абитуриент демонстрирует отличную эрудицию; разбирается в музыкальной и художественной культуре; демонстрирует знания теории музыки; дает правильные и аргументированные ответы на заданные вопросы.

15 баллов: абитуриент достаточно эрудирован; ориентируется в вопросах теории и истории музыки, но допускает неточности в ответах на выявление разносторонних знаний в области смежных видов искусства; не дает аргументированных ответов на заданные вопросы.

10 баллов и ниже: абитуриент слабо эрудирован; не обладает достаточными знаниями и плохо ориентируется в вопросах истории и теории музыки и в области смежных видов искусства; допускает ошибки в ответах.

СМК ДГТУ	ПРАВИЛА приема на обучение по образовательным программам высшего образования – программам бакалавриата, программам специалитета, программам магистратуры в ДГТУ в 2022 году	Введены впервые от 30.10.2020 г. Редакция 3 стр. 143 из 151
----------	--	---

Приложение 18
к Правилам приема на обучение по образовательным программам высшего образования - программам бакалавриата, программам специалитета, программам магистратуры в ДГТУ

ДОГОВОР № _____
об образовании на обучение по образовательным программам среднего профессионального и высшего образования

г. Ростов-на-Дону « _____ » _____ 20__ г.

Федеральное государственное бюджетное образовательное учреждение высшего образования «Донской государственный технический университет», осуществляющий образовательную деятельность на основании лицензии регистрационный № 2245 от 27 июня 2016 г. серии 90Л01 № 0009284, выданной Федеральной службой по надзору в сфере образования и науки бессрочно, именуемый в дальнейшем «Исполнитель», в лице _____, действующего на основании _____, и _____,

(фамилия, имя, отчество (при наличии)/ наименование юридического лица)

именуемый в дальнейшем «Заказчик», в лице _____,

(наименование должности, фамилия, имя, отчество (при наличии) представителя Заказчика)

действующий на основании _____,

(реквизиты документа, удостоверяющего полномочия Заказчика)

и _____, именуемый в дальнейшем «Обучающийся», совместно

(фамилия, имя, отчество (при наличии) лица, зачисляемого на обучение)

именуемые Стороны, заключили настоящий Договор (далее – Договор) о нижеследующем:

1. Предмет Договора

1.1. Исполнитель обязуется предоставить образовательную услугу, а Обучающийся/Заказчик обязуется оплатить обучение по основной профессиональной образовательной программе **СРЕДНЕГО ПРОФЕССИОНАЛЬНОГО или ВЫСШЕГО ОБРАЗОВАНИЯ: БАКАЛАВРИАТА, СПЕЦИАЛИТЕТА, МАГИСТРАТУРЫ, ПОДГОТОВКИ НАУЧНО-ПЕДАГОГИЧЕСКИХ КАДРОВ В АСПИРАНТУРЕ** (ненужное вычеркнуть) по _____ форме обучения

(очной, очно-заочной, заочной)

по направлению (специальности) подготовки

_____ « _____ »

(код)

(наименование профессии, специальности или направления подготовки)

в пределах федерального государственного образовательного стандарта или образовательного стандарта в соответствии с учебными планами, в том числе индивидуальными, и образовательными программами Исполнителя.

При реализации образовательных программ Исполнителем могут использоваться различные образовательные технологии, в том числе дистанционные образовательные технологии, электронное обучение.

1.2. Срок освоения образовательной программы (продолжительность обучения) на момент подписания Договора составляет _____.

Срок обучения по индивидуальному учебному плану, в том числе ускоренному обучению, составляет _____.

(количество месяцев, лет)

1.3. После освоения Обучающимся образовательной программы и успешного прохождения государственной итоговой аттестации, полной оплаты по Договору ему выдается документ об образовании и о квалификации: *ДИПЛОМ О СРЕДНЕМ ПРОФЕССИОНАЛЬНОМ ОБРАЗОВАНИИ (с приложением), ДИПЛОМ БАКАЛАВРА (с приложением), ДИПЛОМ СПЕЦИАЛИСТА (с приложением), МАГИСТРА (с приложением) или ДИПЛОМ ОБ ОКОНЧАНИИ*

СМК ДГТУ	ПРАВИЛА приема на обучение по образовательным программам высшего образования – программам бакалавриата, программам специалитета, программам магистратуры в ДГТУ в 2022 году	Введены впервые от 30.10.2020 г. Редакция 3 стр. 144 из 151
----------	---	---

АСПИРАНТУРЫ (с приложением) (ненужное вычеркнуть). Образец документа об образовании и о квалификации и приложений к ним устанавливаются федеральным органом исполнительной власти, осуществляющим функции по выработке государственной политики и нормативно-правовому регулированию в сфере образования.

Обучающимся, успешно прошедшим итоговую аттестацию, выдаются документы об образовании и о квалификации, образцы которых самостоятельно устанавливаются Исполнителем.

1.4. Обучающемуся, не прошедшему итоговой аттестации или получившему на итоговой аттестации неудовлетворительные результаты, а также Обучающемуся, освоившему часть образовательной программы и (или) отчисленному из организации, осуществляющей образовательную деятельность, выдается справка об обучении или о периоде обучения по образцу, самостоятельно устанавливаемому Исполнителем.

1.5. Место получения образовательной услуги соответствует *МЕСТУ НАХОЖДЕНИЯ ИСПОЛНИТЕЛЯ* или *МЕСТУ НАХОЖДЕНИЯ ФИЛИАЛА ИСПОЛНИТЕЛЯ* (ненужное вычеркнуть) по адресам образовательной организации, указанным в лицензии на осуществление образовательной деятельности.

2. Взаимодействия Сторон

2.1. Исполнитель вправе:

2.1.1. Самостоятельно осуществлять образовательный процесс, выбирать способ реализации образовательной деятельности, устанавливать системы оценок, формы, порядок и периодичность промежуточной аттестации Обучающегося.

2.1.2. Применять к Обучающемуся меры поощрения и меры дисциплинарного взыскания в соответствии с законодательством Российской Федерации, учредительными документами Исполнителя и локальными нормативными актами Исполнителя.

2.1.3. При наличии задолженности по оплате Исполнитель вправе отказаться от исполнения Договора и предоставления образовательной услуги.

2.1.4. При расторжении Договора удерживать произведенную Заказчиком оплату в размере фактических расходов Исполнителя (при этом под фактическими расходами Стороны понимают не только те расходы, которые уже реально были понесены, но и расходы по обязательствам перед третьими лицами, в том числе на оплату труда преподавателей, с которыми заключены трудовые договора на весь учебный год).

2.2. Заказчик вправе получать информацию от Исполнителя по вопросам организации и обеспечения надлежащего предоставления услуг, предусмотренных разделом 1 настоящего Договора.

2.3. Обучающемуся предоставляются академические права в соответствии с частью 1 статьи 34 Федерального закона от 29 декабря 2012 г. № 273-ФЗ "Об образовании в Российской Федерации". Обучающийся также вправе:

2.3.1. Получать информацию от Исполнителя по вопросам организации и обеспечения надлежащего предоставления услуг, предусмотренных разделом 1 настоящего Договора.

2.3.2. Пользоваться в порядке, установленном локальными актами вуза, имуществом Исполнителя, необходимым для освоения образовательной программы.

2.3.3. Принимать в порядке, установленном локальными актами вуза, участие в социально-культурных, оздоровительных и иных мероприятиях, организованных Исполнителем.

2.3.4. Получать полную и достоверную информацию об оценке своих знаний, умений, навыков и компетенций, а также о критериях этой оценки.

2.4. Исполнитель обязан:

2.4.1. После поступления денежных средств в размере первого платежа, установленного разделом 3 настоящего Договора, зачислить Обучающегося, выполнившего установленные законодательством Российской Федерации, учредительными документами, локальными нормативными актами Исполнителя условия приема, в качестве _____.

(категория Обучающегося: студент, аспирант).

СМК ДГТУ	ПРАВИЛА приема на обучение по образовательным программам высшего образования – программам бакалавриата, программам специалитета, программам магистратуры в ДГТУ в 2022 году	Введены впервые от 30.10.2020 г. Редакция 3 стр. 145 из 151
----------	--	---

2.4.2. Довести до Заказчика информацию, содержащую сведения о предоставлении платных образовательных услуг в порядке и объеме, которые предусмотрены Законом Российской Федерации от 7 февраля 1992 г. № 2300-1 "О защите прав потребителей" и Федеральным законом от 29 декабря 2012 г. № 273-ФЗ "Об образовании в Российской Федерации".

2.4.3. Организовать и обеспечить надлежащее предоставление образовательных услуг, предусмотренных разделом 1 настоящего Договора. Образовательные услуги оказываются в соответствии с федеральным государственным образовательным стандартом или образовательным стандартом, федеральными государственными требованиями, учебным планом и календарным учебным графиком, в том числе индивидуальными, расписанием занятий Исполнителя.

2.4.4. Обеспечить Обучающемуся предусмотренные выбранной образовательной программой условия ее освоения.

2.4.5. Принимать от Обучающегося и (или) Заказчика плату за образовательные услуги.

2.4.6. Обеспечить Обучающемуся уважение человеческого достоинства, защиту от всех форм физического и психического насилия, оскорбления личности, охрану жизни и здоровья во время реализации процесса обучения.

2.5. Заказчик и (или) Обучающийся обязан(-ы):

2.5.1. Своевременно вносить плату за предоставляемые Обучающемуся образовательные услуги, указанные в разделе 1 настоящего Договора, в размере и порядке, определенными настоящим Договором, а также предоставлять платежные документы, подтверждающие такую оплату.

2.5.2. Уважать и соблюдать Конституцию и законы Российской Федерации, Устав Исполнителя, Правила внутреннего распорядка обучающихся, Положение о платных услугах, Правила проживания в общежитии университета и другие положения локальных нормативных актов.

2.5.3. Добросовестно осваивать образовательную программу и выполнять учебный план, календарный учебный график и расписание занятий. Невыполнение указанных обязательств Обучающимся по неуважительной причине не является основанием для признания образовательной услуги не оказанной или оказанной не в полном объеме, а также оказанной ненадлежащего качества, и не является основанием для неисполнения Заказчиком обязанностей по оплате.

2.5.4. В месячный срок информировать Исполнителя об изменении персональных данных, места жительства, регистрации, электронного адреса, телефонов и иной необходимой вузу информации об Обучающемся и Заказчике. Риски не направления достоверной информации – риски Заказчика и (или) Обучающегося.

2.5.5. В случае причинения своими неправомерными действиями убытков Исполнителю - возмещать их в полном объеме.

3. Стоимость образовательных услуг, сроки и порядок их оплаты

3.1. Полная стоимость образовательных услуг за весь период обучения Обучающегося составляет _____ руб. (_____ рублей). НДС не облагается.

Стоимость платных образовательных услуг текущего учебного года составляет _____ руб. (_____ рублей). НДС не облагается.

Увеличение стоимости образовательных услуг после заключения настоящего Договора не допускается, за исключением увеличения стоимости указанных услуг с учетом уровня инфляции, предусмотренного основными характеристиками федерального бюджета на очередной финансовый год и плановый период. Стороны согласовали возможность изменения стоимости в одностороннем порядке, а именно: размер платы за образовательные услуги ежегодно устанавливается на основании приказа ректора и доводится до сведения Заказчика и Обучающегося путем размещения на информационных стендах и публикации в сети Интернет на сайте университета donstu.ru в разделе «СТУДЕНТУ» не позднее чем за два месяца до начала следующего учебного года, и является основанием для перерасчета.

СМК ДГТУ	ПРАВИЛА приема на обучение по образовательным программам высшего образования – программам бакалавриата, программам специалитета, программам магистратуры в ДГТУ в 2022 году	Введены впервые от 30.10.2020 г. Редакция 3 стр. 146 из 151
----------	--	---

3.2. Оплата производится в следующем порядке (указывается по выбору Заказчика):

единовременно за год - оплата вносится в течение десяти банковских дней с момента подписания Сторонами настоящего Договора, но не позднее начала оказания услуги (при заключении Договора в дистанционной форме - подписание и оплата по Договору должны быть совершены в течение десяти банковских дней с момента его размещения в личном кабинете, но не позднее начала оказания услуги); при оплате следующего года обучения - до 15 августа текущего года;

в рассрочку двумя равными частями - первая часть в течение десяти банковских дней с момента подписания Сторонами настоящего Договора, но не позднее начала оказания услуги (при заключении Договора в дистанционной форме - подписание и оплата по Договору должны быть совершены в течение десяти банковских дней с момента его размещения в личном кабинете, но не позднее начала оказания услуги), и вторая часть до 15 января текущего года. При оплате следующего года обучения первая часть вносится до 15 августа текущего года и вторая часть до 15 января текущего года.

иной режим оплаты может быть предусмотрен по заявлению Заказчика при предоставлении документов, подтверждающих основание для его применения, но не позднее начала оказания услуги - _____.

Размер денежных средств, подлежащих уплате, перечисляется Заказчиком на расчетный счет Исполнителя, указанный в реквизитах Договора, или наличными денежными средствами с использованием технических средств, установленных для проведения операций данного вида.

Изменение формы заключения Договора, способа организации и реализации образовательного процесса не влечет изменения размера, порядка и сроков оплаты.

4. Порядок изменения и расторжения Договора

4.1. Условия, на которых заключен настоящий Договор, могут быть изменены по соглашению Сторон или в соответствии с законодательством Российской Федерации.

4.2. Настоящий Договор может быть расторгнут по соглашению Сторон.

4.3. Настоящий Договор может быть расторгнут по инициативе Исполнителя в одностороннем порядке в случаях, предусмотренных пунктом 21 Правил оказания платных образовательных услуг, утвержденных Постановлением Правительства Российской Федерации от 15 августа 2013 г. № 706.

4.4. Действие настоящего Договора прекращается досрочно:

по инициативе Обучающегося или родителей (законных представителей) несовершеннолетнего Обучающегося, в том числе в случае перевода Обучающегося для продолжения освоения образовательной программы в другую организацию, осуществляющую образовательную деятельность;

по инициативе Исполнителя в случае применения к Обучающемуся, достигшему возраста пятнадцати лет, отчисления как меры дисциплинарного взыскания, в случае невыполнения Обучающимся по профессиональной образовательной программе обязанностей по добросовестному освоению такой образовательной программы и выполнению учебного плана, а также в случае установления нарушения порядка приема в образовательную организацию, повлекшего по вине Обучающегося его незаконное зачисление в образовательную организацию; невыполнения условий настоящего Договора, в том числе обязательств по оплате и вследствие действий (бездействия) Обучающегося;

по обстоятельствам, не зависящим от воли Обучающегося или родителей (законных представителей) несовершеннолетнего Обучающегося и Исполнителя, в том числе в случае ликвидации Исполнителя.

4.5. Исполнитель вправе отказаться от исполнения обязательств по Договору при условии полного возмещения Обучающемуся убытков.

4.6. Обучающийся вправе отказаться от исполнения настоящего Договора путем подачи

СМК ДГТУ	ПРАВИЛА приема на обучение по образовательным программам высшего образования – программам бакалавриата, программам специалитета, программам магистратуры в ДГТУ в 2022 году	Введены впервые от 30.10.2020 г. Редакция 3 стр. 147 из 151
----------	--	---

заявления об отчислении при условии оплаты Исполнителю фактических расходов, которые понесены в целях исполнения Договора.

4.7. Правовым основанием для прекращения образовательных отношений является распорядительный акт об отчислении Обучающегося.

5. Ответственность Исполнителя, Заказчика и Обучающегося

5.1. За неисполнение или ненадлежащее исполнение своих обязательств по настоящему Договору Стороны несут ответственность, предусмотренную законодательством Российской Федерации и настоящим Договором¹.

5.2. При обнаружении недостатка образовательной услуги, в том числе оказания не в полном объеме, предусмотренном образовательными программами (частью образовательной программы), Заказчик вправе по своему выбору потребовать:

- безвозмездного оказания образовательной услуги;
- соразмерного уменьшения стоимости оказанной образовательной услуги;
- возмещения понесенных им расходов по устранению недостатков оказанной образовательной услуги своими силами или третьими лицами.

5.3. Заказчик вправе отказаться от исполнения Договора и потребовать полного возмещения убытков при наличии вины Исполнителя, если в месячный срок недостатки образовательной услуги не устранены Исполнителем. Заказчик также вправе отказаться от исполнения Договора, если им обнаружен существенный недостаток оказанной образовательной услуги или иные существенные отступления от условий Договора.

5.4. Если Исполнитель нарушил сроки оказания образовательной услуги (сроки начала и (или) окончания оказания образовательной услуги и (или) промежуточные сроки оказания образовательной услуги) либо если во время оказания образовательной услуги стало очевидным, что она не будет оказана в срок по вине образовательной организации, Заказчик вправе по своему выбору:

- назначить Исполнителю новый срок, в течение которого Исполнитель должен приступить к оказанию образовательной услуги и (или) закончить оказание образовательной услуги;
- поручить оказать образовательную услугу третьим лицам за разумную цену и потребовать от Исполнителя возмещения понесенных расходов;
- потребовать уменьшения стоимости образовательной услуги;
- расторгнуть Договор в одностороннем порядке.

5.5. Все споры, возникающие в связи с ненадлежащим исполнением настоящего Договора, разрешаются путем переговоров, а при не достижении согласия по предмету спора – в судебном порядке. Подсудность рассмотрения споров:

- по месту заключения или исполнения Договора;
- по месту нахождения Исполнителя;
- по месту нахождения Заказчика или Обучающегося.

5.6. Сторона, для которой создалась невозможность исполнения обязательств по Договору вследствие обстоятельств непреодолимой силы, не позднее 10 дней с момента их наступления в письменной форме извещает другую Сторону с приложением документов, подтверждающих факт наступления указанных обстоятельств.

Если Заказчик или Обучающийся по причинам независящим от Исполнителя не воспользовались образовательной услугой и не уведомили Исполнителя о своем намерении об отказе от нее или уведомили об отказе после истечения плановой даты ее оказания, услуга считается оказанной надлежащим образом.

¹ В случае, если Заказчиком нарушается установленный Договором режим оплаты (размер и (или) срок) на просроченную сумму подлежат уплате проценты в соответствии со статьей 395 Гражданского кодекса Российской Федерации

СМК ДГТУ	ПРАВИЛА приема на обучение по образовательным программам высшего образования – программам бакалавриата, программам специалитета, программам магистратуры в ДГТУ в 2022 году	Введены впервые от 30.10.2020 г. Редакция 3 стр. 148 из 151
----------	--	---

6. Антикоррупционная оговорка

6.1. Руководствуясь Антикоррупционной политикой Исполнителя и законодательством РФ, при исполнении своих обязательств по настоящему Договору Стороны, их аффилированные лица, работники или посредники не выплачивают, не предлагают выплатить и не разрешают выплату каких-либо денежных средств или ценностей прямо или косвенно, любым лицам для оказания влияния на действия или решения этих лиц с целью получить какие-либо неправомерные преимущества или для достижения иных неправомерных целей.

6.2. При исполнении своих обязательств по настоящему Договору, Стороны, их аффилированные лица, работники или посредники не осуществляют действия, квалифицируемые применимым для целей настоящего Договора законодательством, как дача / получение взятки, коммерческий подкуп, а также действия, нарушающие требования применимого законодательства и международных актов о противодействии коррупции.

6.3. В случае возникновения у Стороны подозрений, что произошло или может произойти нарушение каких-либо положений настоящего Раздела, соответствующая Сторона обязуется уведомить другую Сторону в письменной форме. В письменном уведомлении Сторона обязана сослаться на факты или предоставить материалы, достоверно подтверждающие или дающие основание предполагать, что произошло или может произойти нарушение каких-либо положений настоящего Раздела другой Стороной, его аффилированными лицами, работниками или посредниками.

6.4. В случае нарушения одной Стороной положений настоящего Раздела, другая Сторона имеет право расторгнуть Договор в одностороннем порядке.

7. Срок действия Договора

7.1. Настоящий Договор вступает в силу со дня его заключения Сторонами и действует до полного исполнения Сторонами обязательств.

8. Заключительные положения

8.1. Исполнитель вправе снизить стоимость платной образовательной услуги по Договору Обучающемуся, достигшему успехов в учебе и (или) научной деятельности, а также нуждающемуся в социальной помощи. Основания и порядок снижения стоимости платной образовательной услуги устанавливаются локальным нормативным актом Исполнителя и доводятся до сведения Обучающегося.

8.2. Сведения, указанные в настоящем Договоре, соответствуют информации, размещенной на официальном сайте Исполнителя в сети Интернет на дату заключения настоящего Договора.

8.3. Под периодом предоставления образовательной услуги (периодом обучения) понимается промежуток времени с даты, указанной в приказе о зачислении Обучающегося в образовательную организацию, до даты, указанной в приказе об окончании обучения и (или) отчислении Обучающегося из образовательной организации.

8.4. При заключении Договора с применением дистанционных технологий подтверждением факта принятия его условий и моментом заключения является проведение Заказчиком и (или) Обучающимся оплаты в порядке и сроки согласно Договору. Документы, сопровождающие сделку, предоставляются (направляются) Исполнителю в электронной форме (документ на бумажном носителе, преобразованный в электронную форму путем сканирования или фотографирования с обеспечением машиночитаемого распознавания его реквизитов). При этом Стороны не исключают последующего обязательства Заказчика и (или) Обучающегося представления не позднее текущего года в адрес Исполнителя собственноручно подписанного Договора.

При очном заключении Договора подтверждением факта принятия его условий и моментом заключения Договора является его подписание Сторонами.

8.5. Настоящий Договор составлен в количестве экземпляров по одному для каждой из Сторон. Все экземпляры имеют одинаковую юридическую силу. Изменения и дополнения

СМК ДГТУ	ПРАВИЛА приема на обучение по образовательным программам высшего образования – программам бакалавриата, программам специалитета, программам магистратуры в ДГТУ в 2022 году	Введены впервые от 30.10.2020 г. Редакция 3 стр. 149 из 151
----------	--	---

настоящего Договора могут производиться только в письменной форме и подписываться уполномоченными представителями Сторон.

8.6. Изменения Договора оформляются дополнительными соглашениями к нему.

8.7. Если Заказчик и Обучающийся являются одним лицом, то соответствующие пункты объединяются и носят односторонний характер, а настоящий Договор считается двусторонним.

8.8. Стороны допускают возможность факсимильного воспроизведения подписи. Факсимильный оттиск подписи проректора имеет юридическую силу и заверен печатью Исполнителя.

8.9. Стороны подтверждают, что при заключении Договора Заказчик и Обучающийся ознакомлены с Уставом вуза, Правилами внутреннего распорядка обучающихся, лицензией на осуществление образовательной деятельности (с приложением), со свидетельством о государственной аккредитации (с приложением), Положением о платных услугах, Положением о трудовом семестре, другими документами, регламентирующими организацию и осуществление образовательной деятельности. В последующем, при необходимости Заказчик и Обучающийся самостоятельно знакомятся с локальными нормативными актами (изменениями нормативных актов) на официальном сайте Исполнителя, опубликованными в открытом доступе для неограниченного круга лиц.

Текст настоящего Договора прочитан, содержание и смысл понятен.

Заказчик и Обучающийся не имеют невыясненных вопросов по содержанию Договора.

8.10. Стороны согласовали условия о возможности обмена корреспонденцией (претензий, уведомлений, сообщений и другой информации), которую признают официальной, по соответствующим реквизитам, указанным в Договоре посредством (указать по выбору):

- электронной почты;
- бумажного носителя.

8.11. Заказчик и Обучающийся подтверждают свое согласие на обработку и хранение персональных данных на период наличия указанных выше правоотношений, а также на срок, установленный нормативными правовыми актами РФ, о чем свидетельствуют подписи Сторон.

9. Адреса и реквизиты Сторон:

ИСПОЛНИТЕЛЬ
Федеральное государственное бюджетное образовательное учреждение высшего образования «Донской государственный технический университет»
344003, г. Ростов н/Д, пл. Гагарина, 1
ИНН 6165033136 КПП 616501001
УФК по Ростовской области (5800, ДГТУ л/с 20586У31690
Отделение Ростов-на-Дону
р/с 40501810260152000001
ББК 00000000000000000000130 БИК 046015001
Телефон общего отдела 8(863) 273-85-11
Электронная почта: reception@donstu.ru
Официальный сайт: donstu.ru

Проректор _____

ЗАКАЗЧИК

(фамилия, имя, отчество (при наличии)) /
наименование юридического лица)
Дата рождения: _____
Паспортные данные _____
Адрес места регистрации: _____
Адрес места жительства/места нахождения: _____
Банковские реквизиты (при наличии): _____
Телефон _____
Электронная почта _____

_____ (_____)

ОБУЧАЮЩИЙСЯ

(фамилия, имя, отчество (при наличии))
Дата рождения: _____
Паспортные данные _____
Адрес места регистрации: _____
Адрес места жительства: _____
Телефон _____
Электронная почта _____

_____ (_____)

